

呼び名	寸法 (mm)					参考重量 (kg)
	a	b	h	r	L	
片面歩車道境界ブロックC	180	210	300	30	600	81

品名	歩車道境界ブロック L=600 防草タイプ	図面種	承認図	縮尺	1/10	承認	照査	作成	管理No.	カネヤス建材工業株式会社
									1	

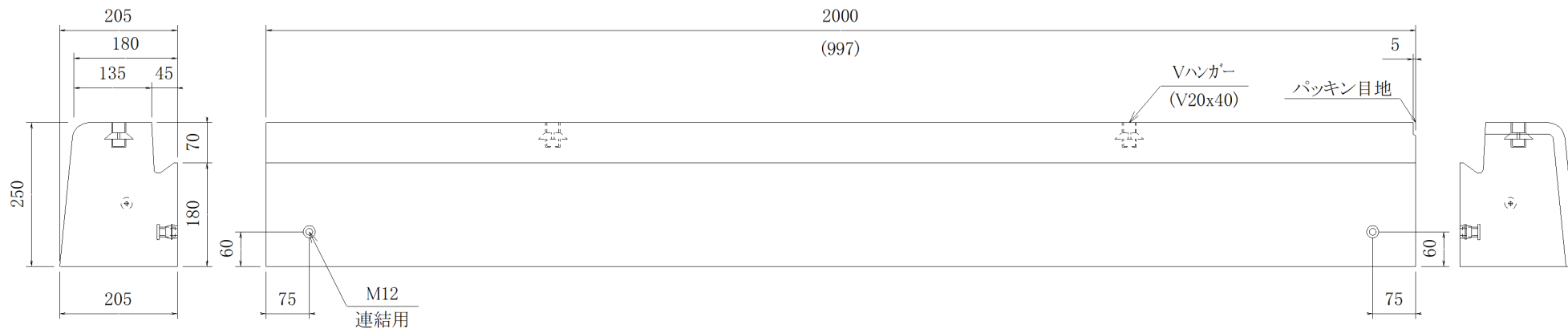

※()内はL1000 214kg

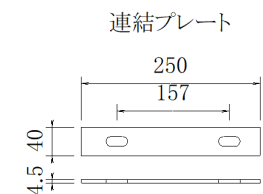
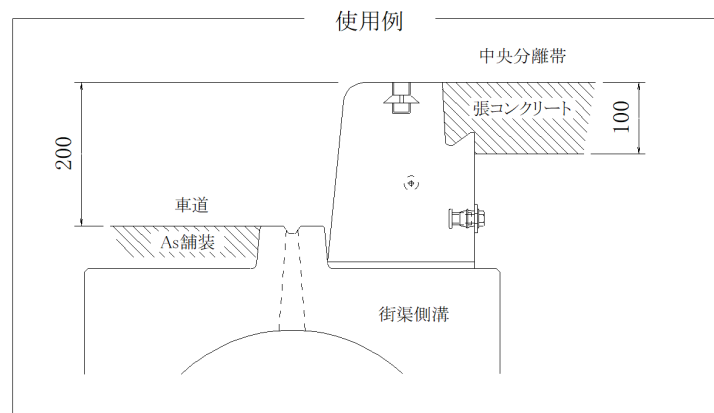
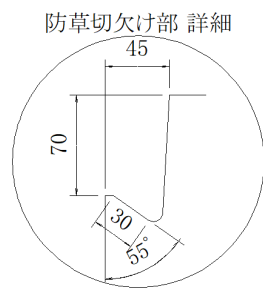

品名	歩車道境界ブロック B 片面 防草タイプ L=2000(1000)	図面種	承認図	縮尺	1/10	承認	照査	作成	管理No.	カネヤス建材工業株式会社
									2	
								'21.9.7		

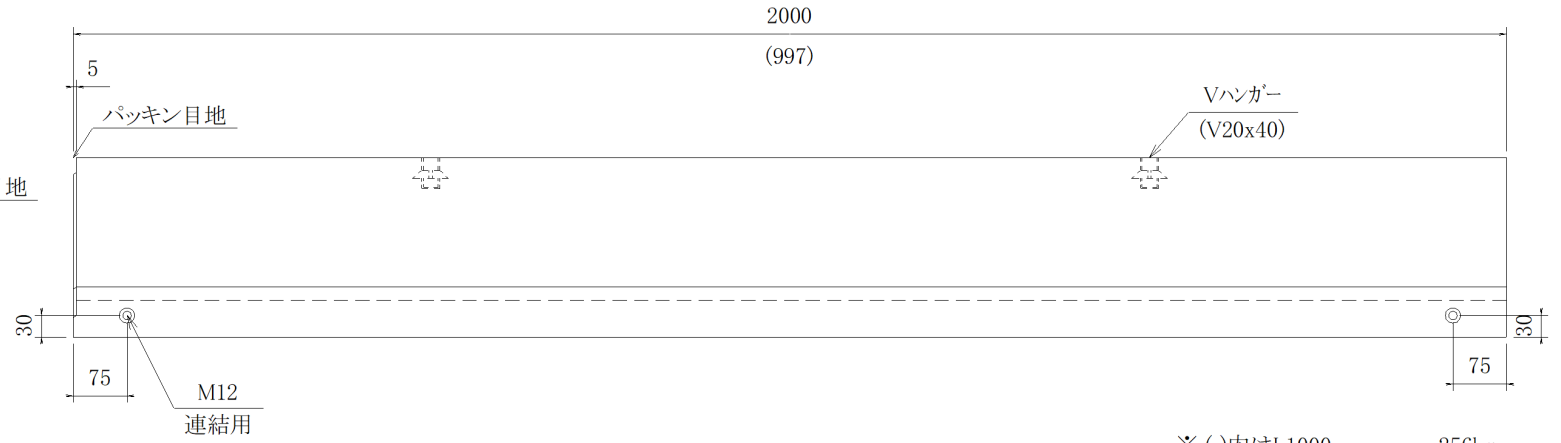
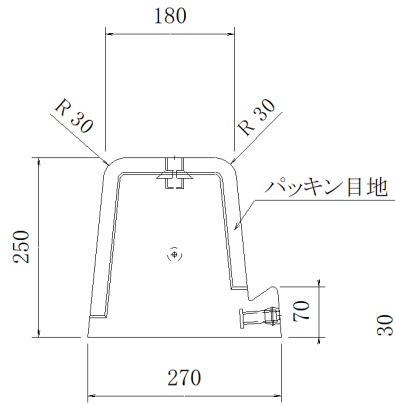

※()内はL1000 256kg

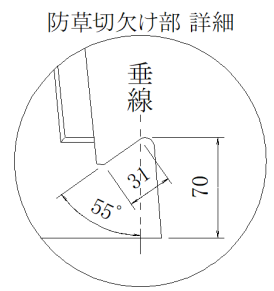

※防草切欠け部
用心鉄筋入り

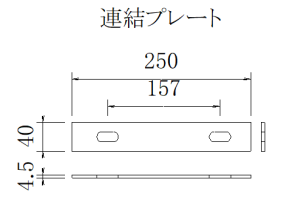
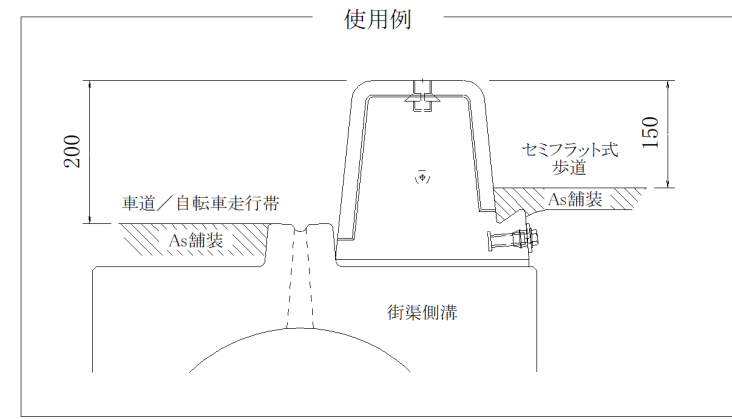

品名	歩車道境界ブロック B 両面 防草タイプ 基本 L=2000(1000)	図面種	承認図	縮尺	1/10	承認	照査	作成	管理No.	カネヤス建材工業株式会社
									1	
								'21.9.7		

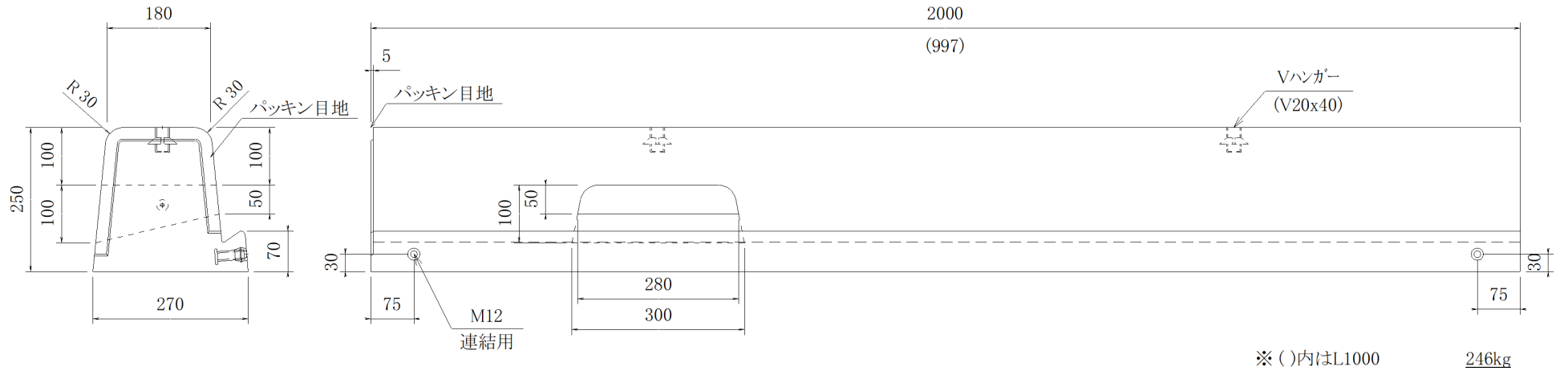

防草切欠け部 詳細

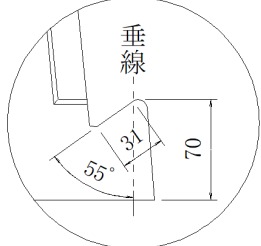

※防草切欠け部
用心鉄筋入り

使用例

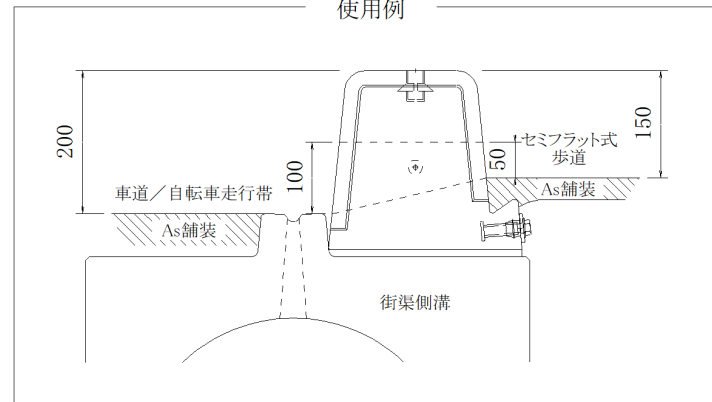

連結プレート

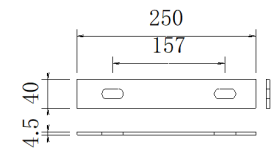

品名	歩車道境界ブロック B 両面 防草タイプ 水抜 L=2000(1000)	図面種	承認図	縮尺	1/10	承認	照査	作成	管理No.	カネヤス建材工業株式会社
									1	
									'21.10.26	

左

※車道側から見て
製品天端が
左に下がる

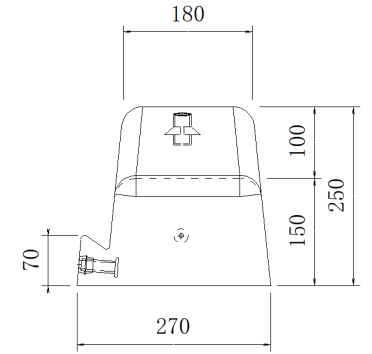
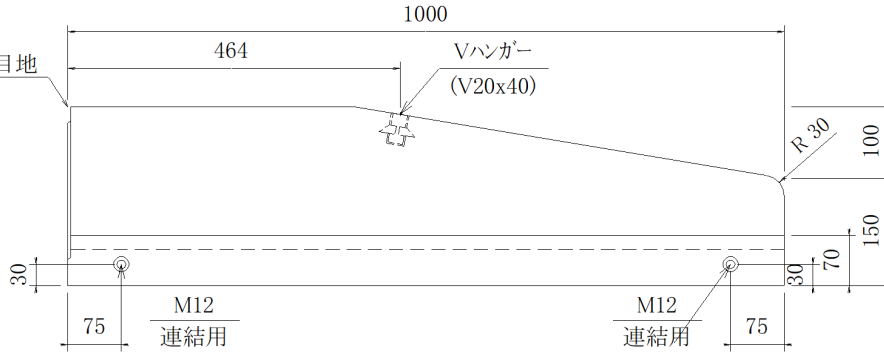
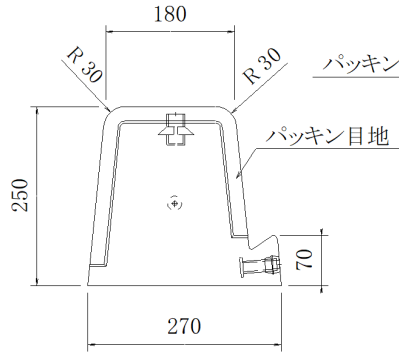

114kg

右

※車道側から見て
製品天端が
右に下がる

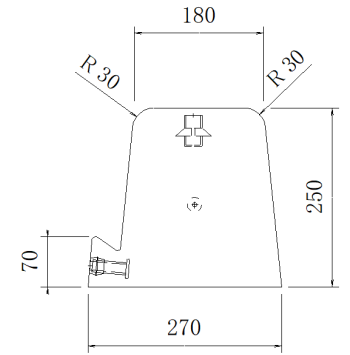
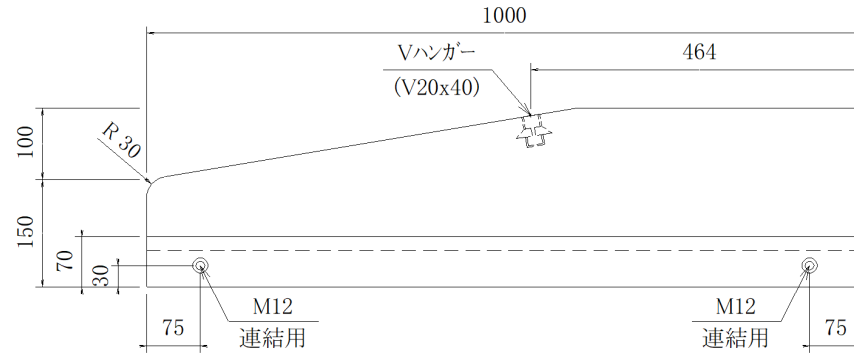
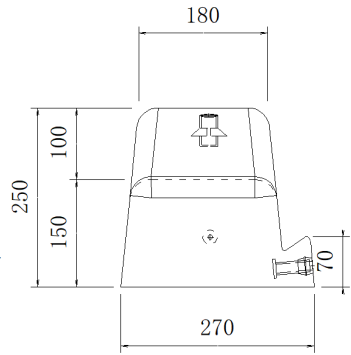

114kg

防草切欠け部 詳細

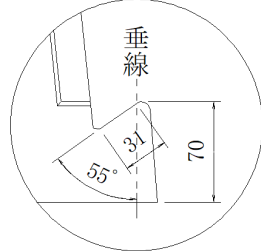

※防草切欠け部
用心鉄筋入り

使用例

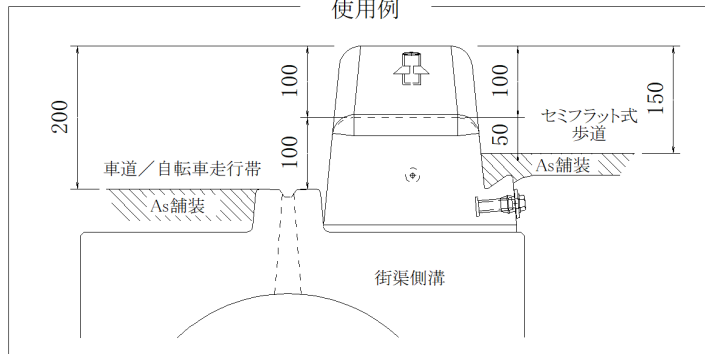

連結プレート

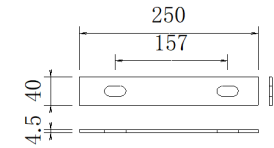

品名	歩車道境界ブロック B 両面 防草タイプ 切下 L=1000 左・右	図面種	承認図	縮尺	1/20	承認	照査	作成	管理No.
									1
								'21.9.7	

カネヤス建材工業株式会社

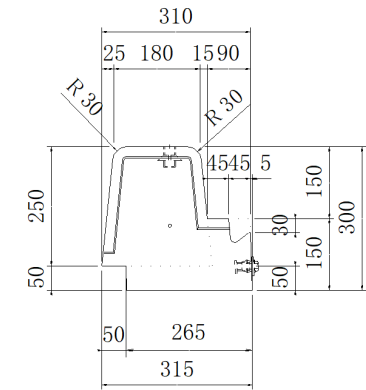
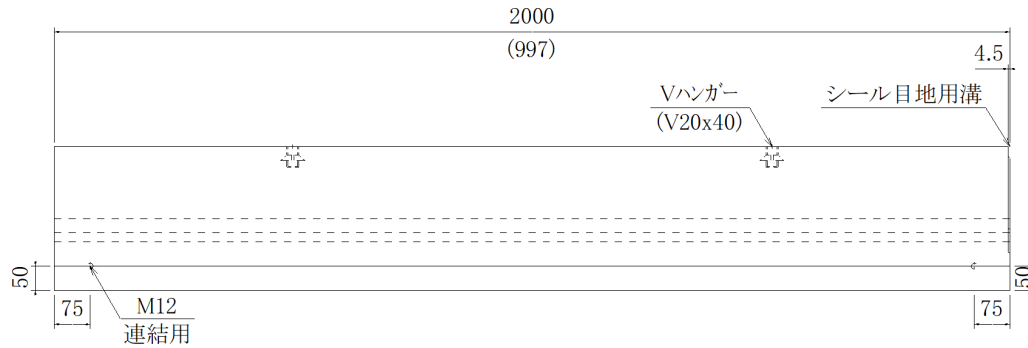
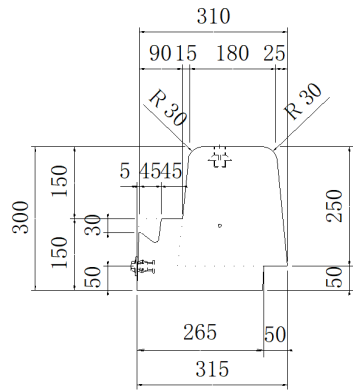

※()内はL1000

340kg

防草切欠詳細図

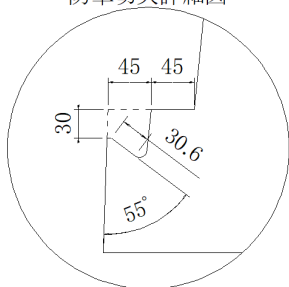

使用例 (セミフラット式歩道)

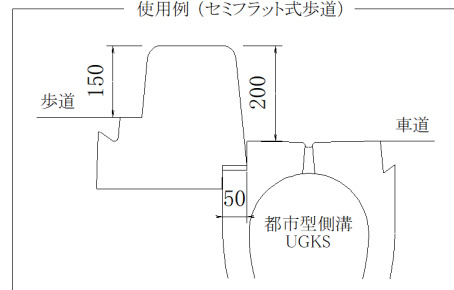

連結プレート

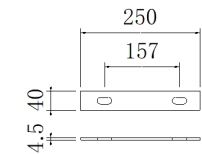

シーリング目地材

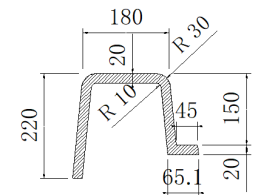

品名	ベース付歩車道境界 B両面 防草タイプ 都市型UGKS用 基本 L=2000(1000)	承認図	縮尺	管理No.	'22.10.11	カネヤス建材工業株式会社
			1/15	1		

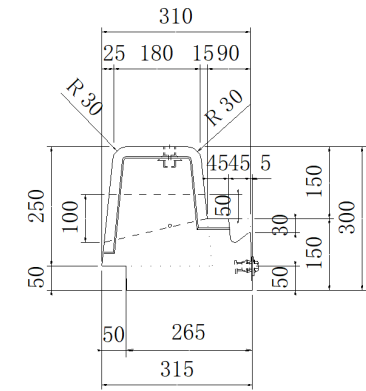
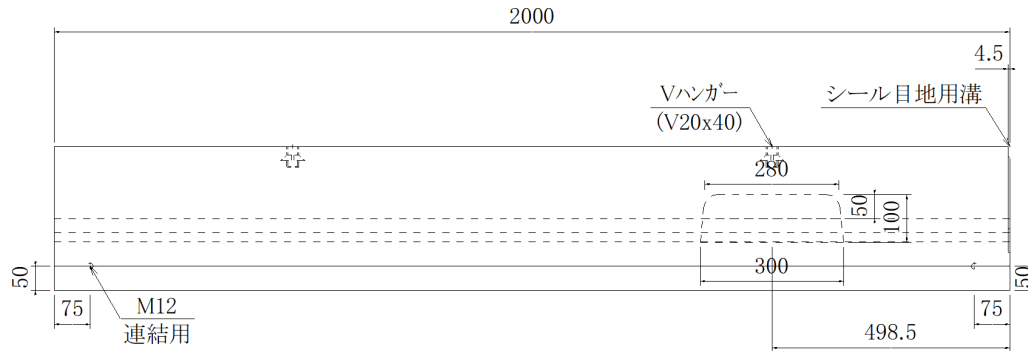
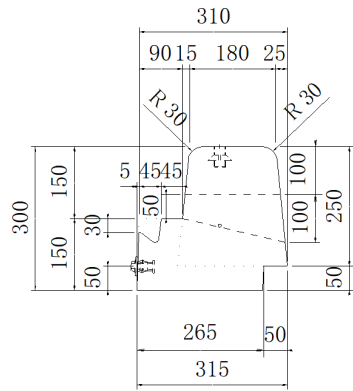

330kg

防草切欠詳細図

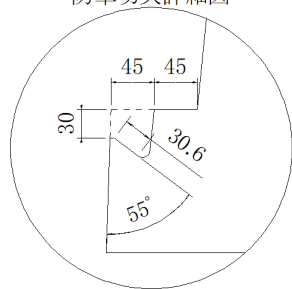

使用例 (セミフラット式歩道)

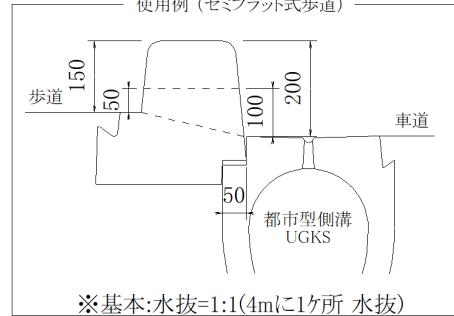

連結プレート

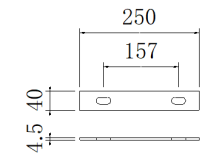

シール目地材

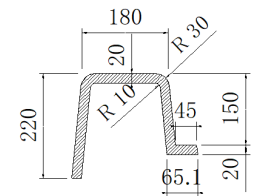

品名 ベース付歩車道境界 B両面 防草タイプ
都市型UGKS用 水抜 L=2000

承認図

縮尺	管理No.	'22.10.11
1/15	1	

カネヤス建材工業株式会社

右

※車道側から見て
製品天端が右に下がる

156kg

左

※車道側から見て
製品天端が左に下がる

156kg

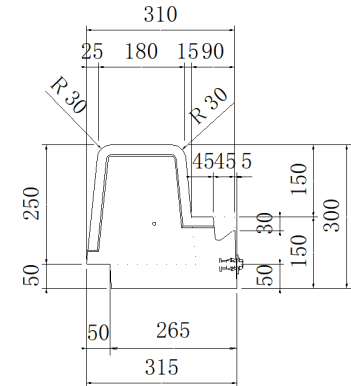
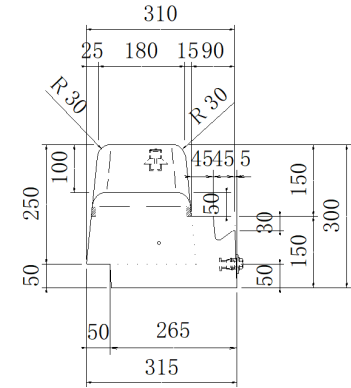
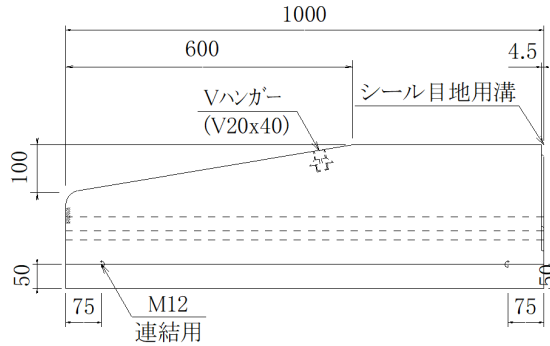
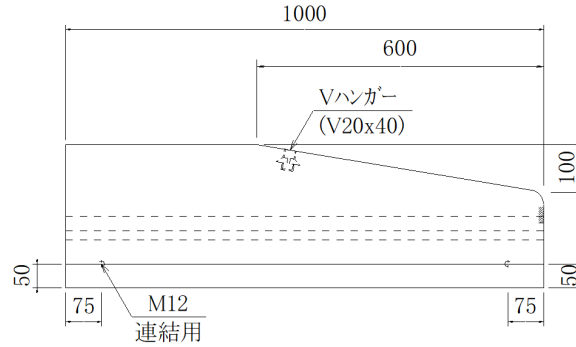
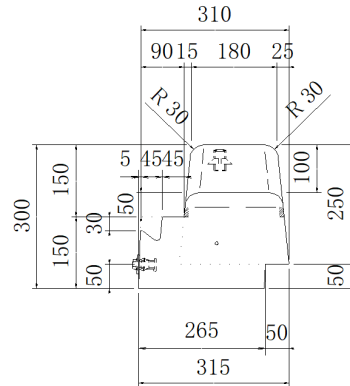
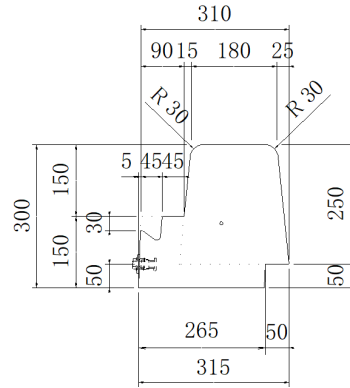

防草切欠詳細図

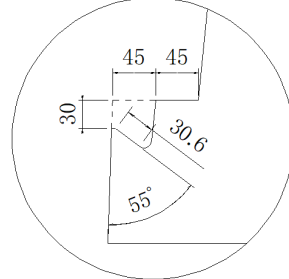

使用例 (セミフラット式歩道)

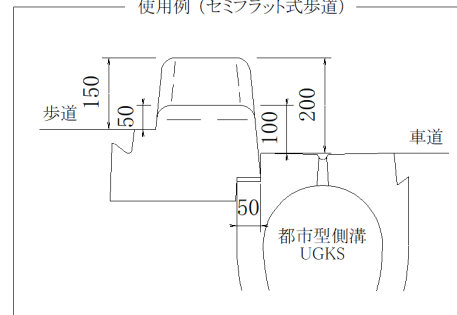

連結プレート

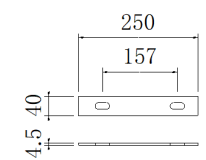

シール目地材

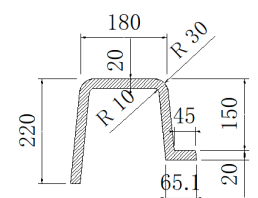

品名 ベース付歩車道境界 B両面 防草タイプ
都市型UGKS用 切下 L=1000 ④/⑤

承認図

縮尺	管理No.	'22.10.11
1/15	1	

カネヤス建材工業株式会社

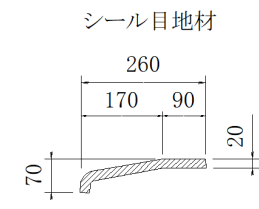
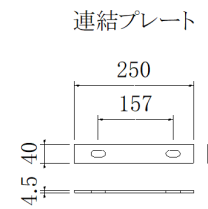
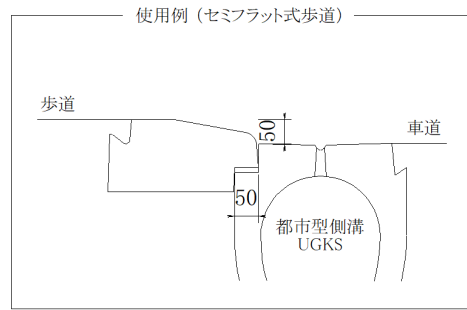
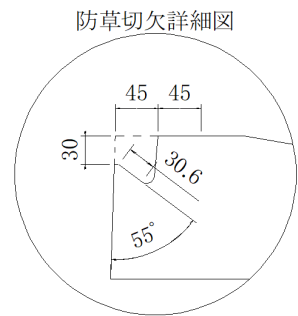
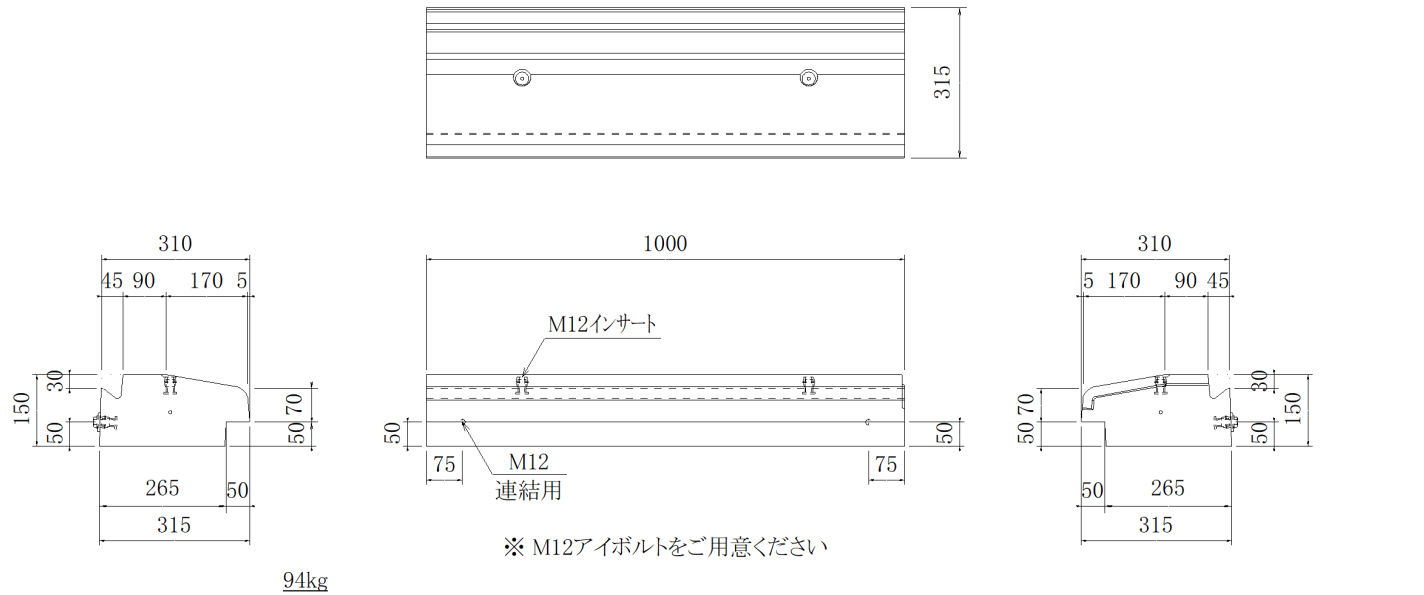

品名	ベース付歩車道境界 B両面 防草タイプ 都市型UGKS用 乗入マウント L=1000	承認図	縮尺	管理No.	'22.10.11	カネヤス建材工業株式会社
			1/15	1		