

PU-3用樹

250×250A

1基当たり材料表

名 称	規 格	単 位	数 量	備 考
PU-3用樹	250×250A	基	1.00	
樹ベース	250×250用	枚	1.00	
基礎碎石	RC-40 t=100	m ²	0.38	
イバートンクリート	18-8-25	m ³	0.01	
グレーチング蓋	250×250用	枚	1.00	

※基礎碎石は必要に応じて計上して下さい。

品 名	PU樹 250×250A *樹ベース(オプション)	図面種	製 品 図	縮尺	1/20	作成	
							ibi
							'18.10.8
							カネヤス建材工業株式会社

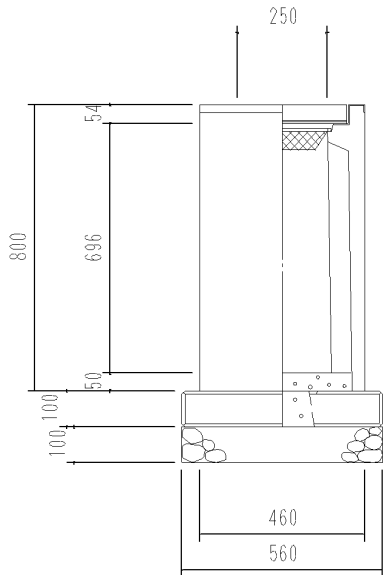

110° 開閉

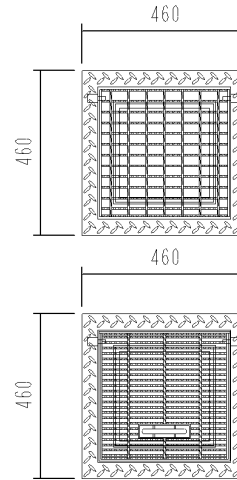

ボルト固定 (オプション)

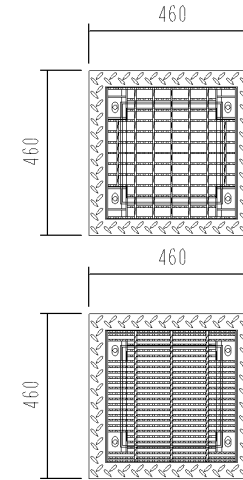

PU-3用樹 250×250C 1基当たり材料表

名称	規格	単位	数量	備考
PU-3用樹	250×250C	基	1.00	
樹ベース	250×250 用	枚	1.00	
基礎碎石	RC-40 t=100	m ²	0.38	
イバートンクリート	18-8-25	m ³	0.01	
グレーチング蓋	250×250 用	枚	1.00	

※基礎碎石は必要に応じて計上して下さい。

品名	PU樹 250×250C *樹ベース(オプション)	図面種	製品図	縮尺	1/20	作成		
								ibi
							'18.10.8	
							カナヤス建材工業株式会社	

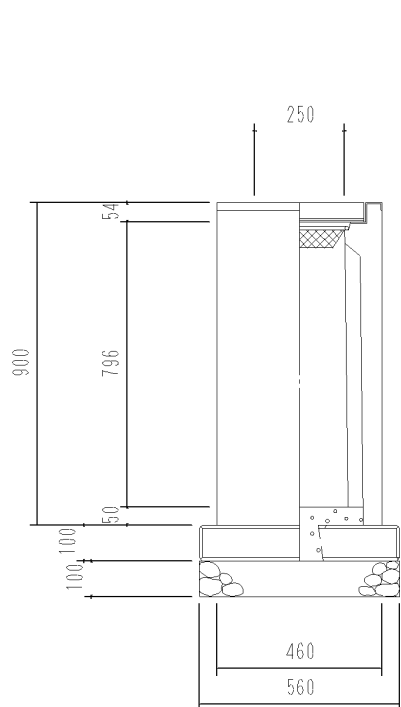

110° 開閉

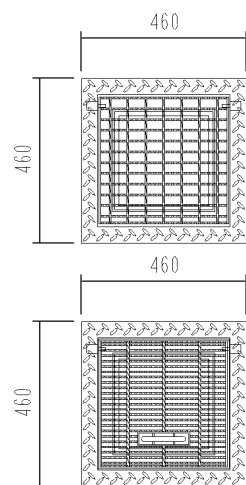

ボルト固定 (オプション)

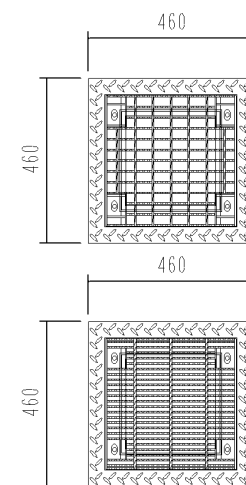

PU-3用樹 250×250D 1基当たり材料表

名 称	規 格	単 位	数 量	備 考
PU-3用樹	250×250D	基	1.00	
樹ベース	250×250 用	枚	1.00	
基礎碎石	RC-40 t=100	m ²	0.38	
インポートコンクリート	18-8-25	m ³	0.01	
グレーチング蓋	250×250 用	枚	1.00	

※基礎碎石は必要に応じて計上して下さい。

品 名	PU樹 250×250D *樹ベース(オプション)	図面種	製 品 図	縮尺	1/20	作成	
							ibi
							'18.10.8
							カネヤス建材工業株式会社

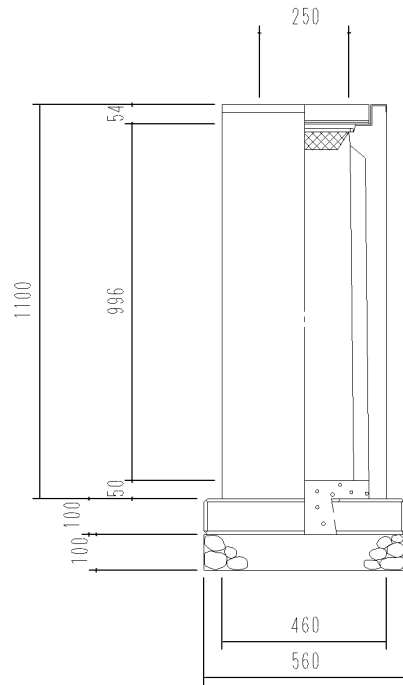

110° 開閉

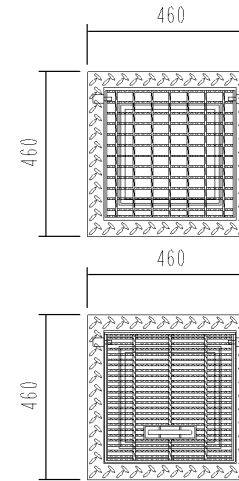

ポルト固定 (オプション)

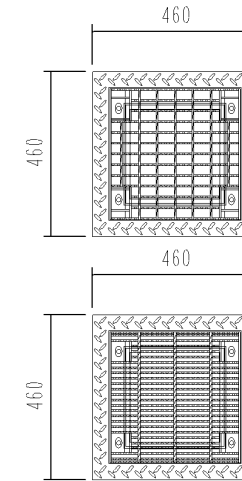

PU-3用樹

250×250E

1基当たり材料表

名 称	規 格	単 位	数 量	備 考
PU-3用樹	250×250E	基	1.00	
樹ベース	250×250 用	枚	1.00	
基礎碎石	RC-40 t=100	m ²	0.38	
インパ-トコンクリ-ト	18-8-25	m ³	0.01	
グレーチング蓋	250×250 用	枚	1.00	

※基礎碎石は必要に応じて計上して下さい。

品 名	PU樹 250×250E *樹ベース(オプション)	図面種	製 品 図	縮尺	1/20	作成		
								ibi
							'18.10.8	
							カナヤス建材工業株式会社	

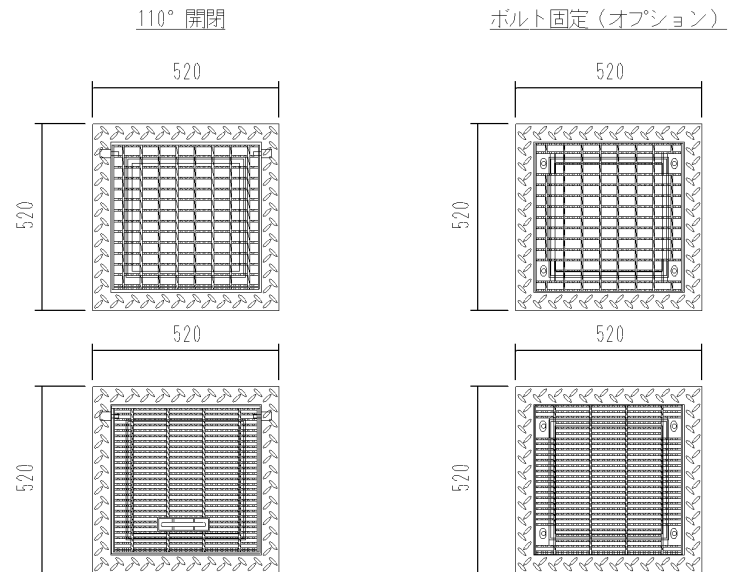
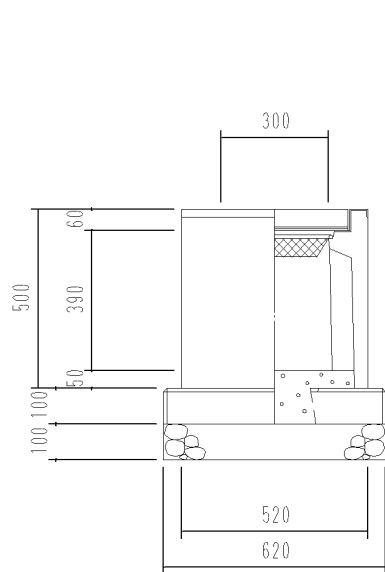

PU-3用樹		300×300S		1基当たり材料表	
名称	規格	単位	数量	備考	
PU-3用樹	300×300S	基	1.00		
樹ベース	300×300用	枚	1.00		
基礎碎石	RC-40 t=100	m ²	0.38		
イバートコクリト	18-8-25	m ³	0.02		
グレーチング蓋	300×300用	枚	1.00		

※基礎碎石は必要に応じて計上して下さい。

品名	PU樹 300×300S *樹ベース(オプション)	図面種	製品図	縮尺	1/20	作成	
							ibi
							'18.10.8
							カナヤス建材工業株式会社

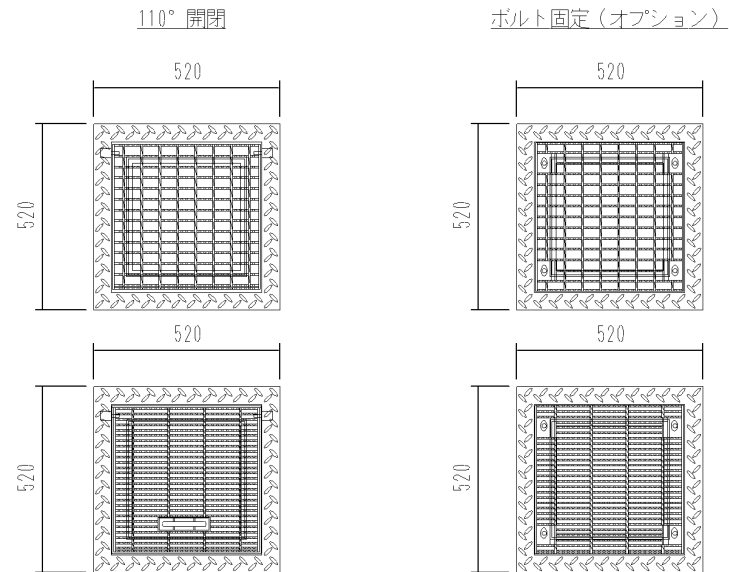
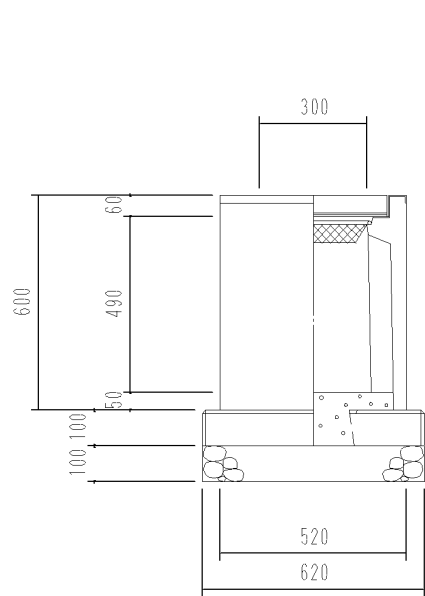

PU-3用樹 300×300A		1基当たり材料表		
名称	規格	単位	数量	備考
PU-3用樹	300×300A	基	1.00	
樹ベース	300×300用	枚	1.00	
基礎碎石	RC-40 t=100	m ²	0.38	
インポートコンクリート	18-8-25	m ³	0.02	
グレーチング蓋	300×300用	枚	1.00	

※基礎碎石は必要に応じて計上して下さい。

品名	PU樹 300×300A *樹ベース(オプション)	図面種	製品図	縮尺	1/20	作成	
							ibi
							'18.10.8
							カナヤス建材工業株式会社

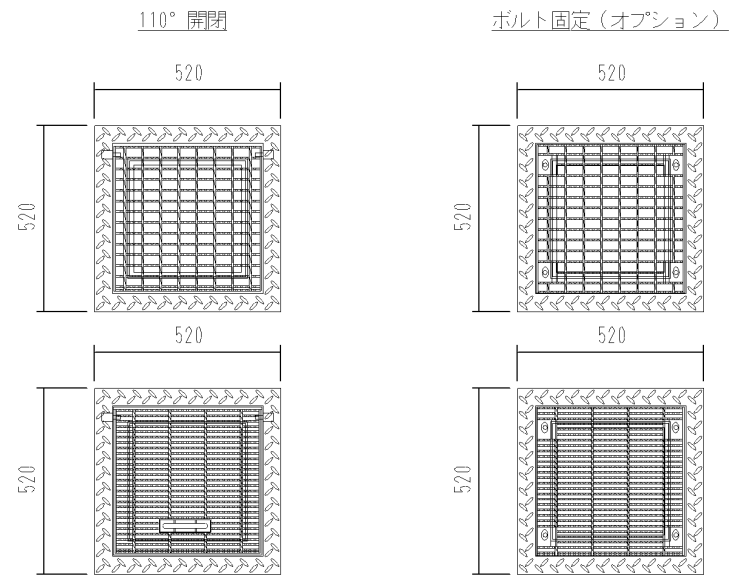
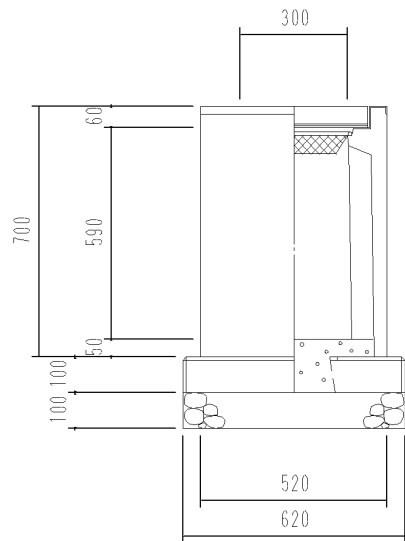

PU-3用柵 300×300B 1基当たり材料表

名 称	規 格	単 位	数 量	備 考
PU-3用柵	300×300B	基	1.00	
柵ベース	300×300 用	枚	1.00	
基礎碎石	RC-40 t=100	m ²	0.38	
イバートコクリト	18-8-25	m ³	0.02	
グレーチング蓋	300×300 用	枚	1.00	

※基礎碎石は必要に応じて計上して下さい。

品 名	PU柵 300×300B *柵ベース(オプション)	図面種	製 品 図	縮尺	1/20	作成		
							ibi	
							'18.10.8	

カネヤス建材工業株式会社

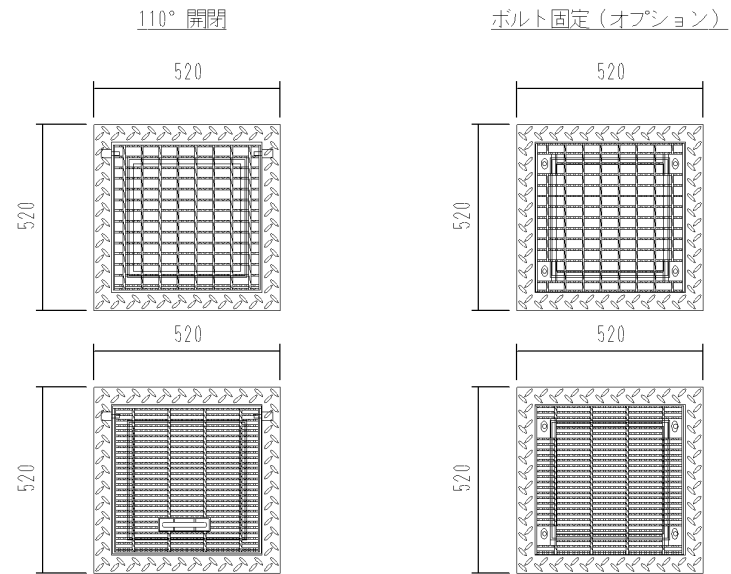
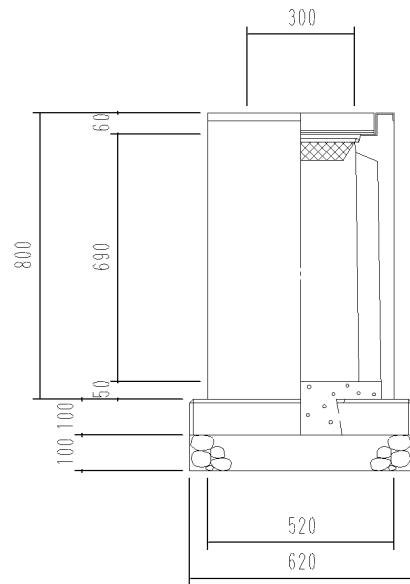

PU-3用樹 300×300C		1基当たり材料表		
名称	規格	単位	数量	備考
PU-3用樹	300×300C	基	1.00	
樹ベース	300×300用	枚	1.00	
基礎碎石	RC-40 t=100	m ²	0.38	
イバートンクリート	18-8-25	m ³	0.02	
グレーチング蓋	300×300用	枚	1.00	

※基礎碎石は必要に応じて計上して下さい。

品名	PU樹 300×300C *樹ベース(オプション)	図面種	製品図	縮尺	1/20	作成		
								ibi
							'18.10.8	
							カネヤス建材工業株式会社	

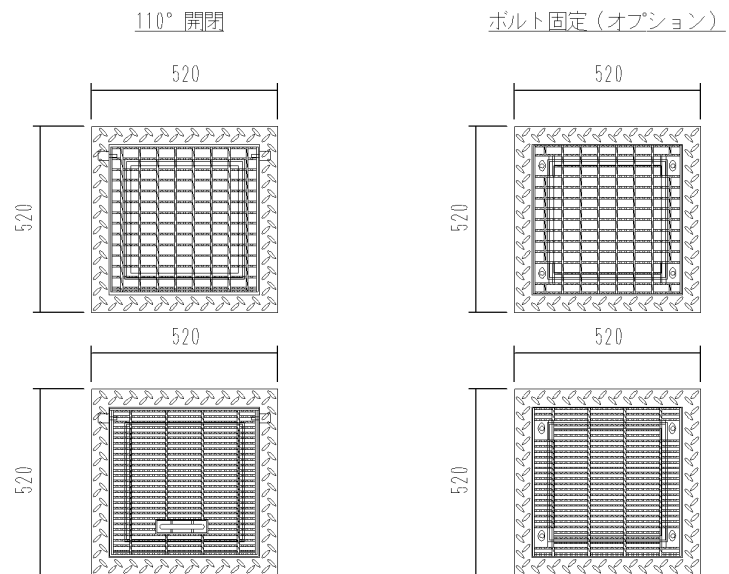
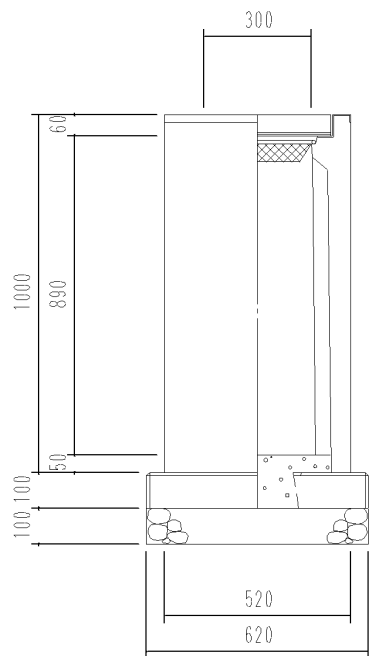

PU-3用樹		300×300D		1基当たり材料表	
名 称	規 格	単位	数 量	備 考	
PU-3用樹	300×300D	基	1.00		
樹ベース	300×300 用	枚	1.00		
基礎碎石	RC-40 t=100	m ²	0.38		
インポートコンクリート	18-8-25	m ³	0.02		
グレーチング蓋	300×300 用	枚	1.00		

※基礎碎石は必要に応じて計上して下さい。

品 名	PU樹 300×300D *樹ベース(オプション)	図面種	製 品 図	縮尺	1/20	作成	
							ibi
							'18.10.8
							カナヤス建材工業株式会社

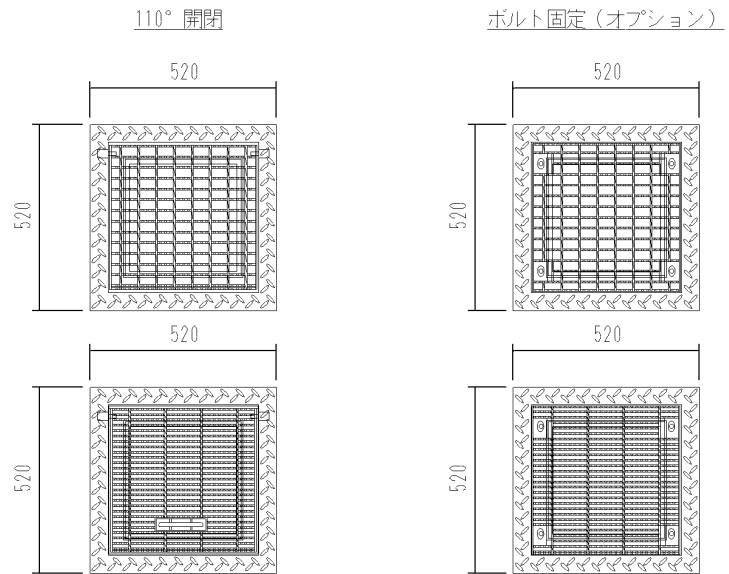
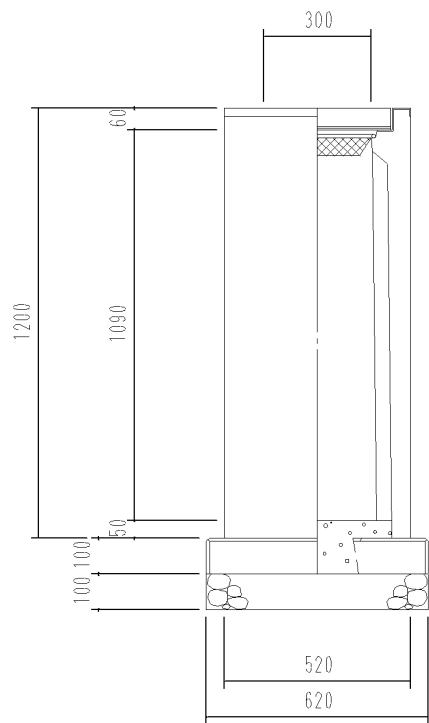

PU-3用柵 300×300E		1基当たり材料表		
名 称	規 格	単 位	数 量	備 考
PU-3用柵	300×300E	基	1.00	
柵ベース	300×300 用	枚	1.00	
基礎碎石	RC-40 t=100	m ²	0.38	
イバトコクリト	18-8-25	m ³	0.02	
グレーチング蓋	300×300 用	枚	1.00	

※基礎碎石は必要に応じて計上して下さい。

品 名	PU柵 300×300E *柵ベース(オプション)	図面種	製 品 図	縮尺	1/20	作成	
							ibi
							'18.10.8
							カネヤス建材工業株式会社

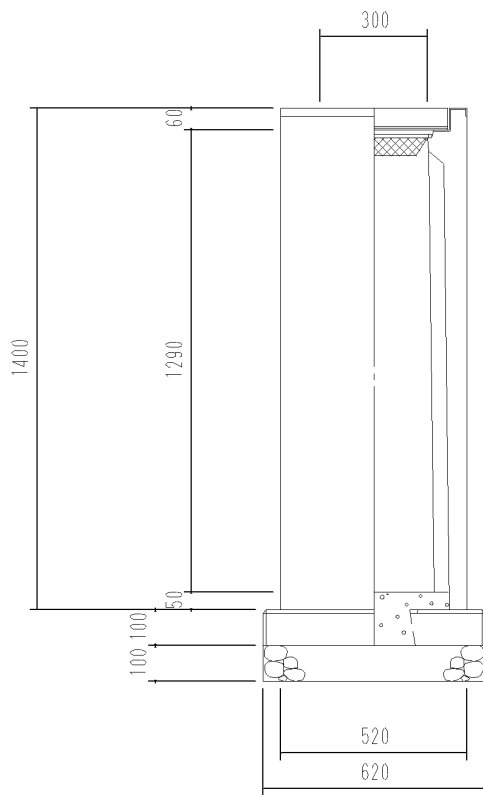

110° 開閉

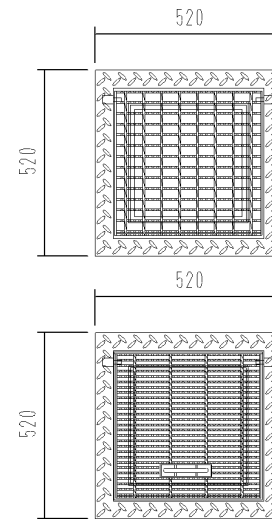

ボルト固定 (オプション)

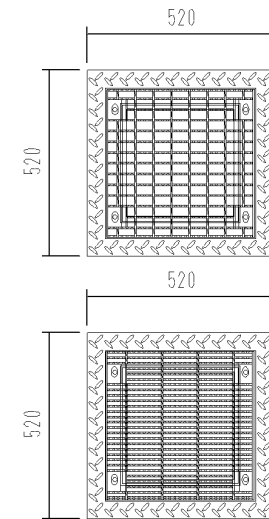

PU-3用柵

300×300F

1基当たり材料表

名 称	規 格	単 位	数 量	備 考
PU-3用柵	300×300F	基	1.00	
柵ベース	300×300用	枚	1.00	
基礎碎石	RC-40 t=100	m ²	0.38	
インパ-トコンクリ-ト	18-8-25	m ³	0.02	
グレーチング蓋	300×300用	枚	1.00	

※基礎碎石は必要に応じて計上して下さい。

品 名	PU柵 300×300F *柵ベース(オプション)	図面種	製 品 図	縮尺	1/20	作成		
								ibi
							'18.10.8	

カネヤス建材工業株式会社

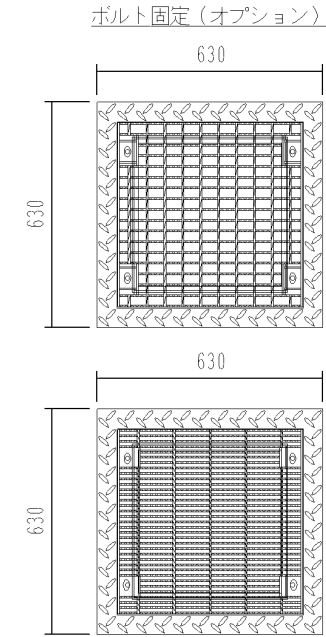
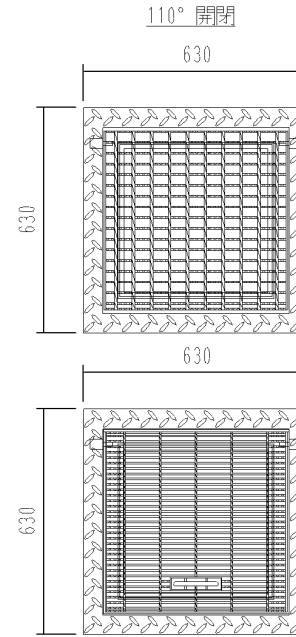
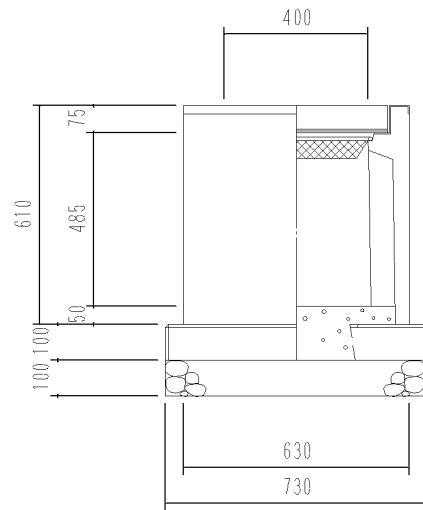

PU-3用樹 400×400S		1基当たり材料表		
名 称	規 格	単 位	数 量	備 考
PU-3用樹	400×400S	基	1.00	
樹ベース	400×400用	枚	1.00	
基礎碎石	RC-40 t=100	m ²	0.53	
イバートコクリト	18-8-25	m ³	0.02	
グレーチング蓋	400×400用	枚	1.00	

※基礎碎石は必要に応じて計上して下さい。

品 名	PU樹 400×400S *樹ベース(オプション)	図面種	製 品 図	縮尺	1/20	作成	
							ibi
							'18.10.8
							カナヤス建材工業株式会社

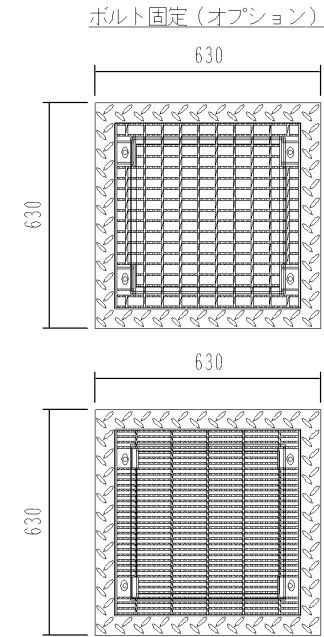
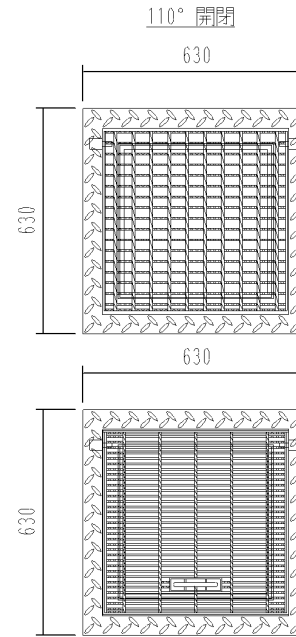
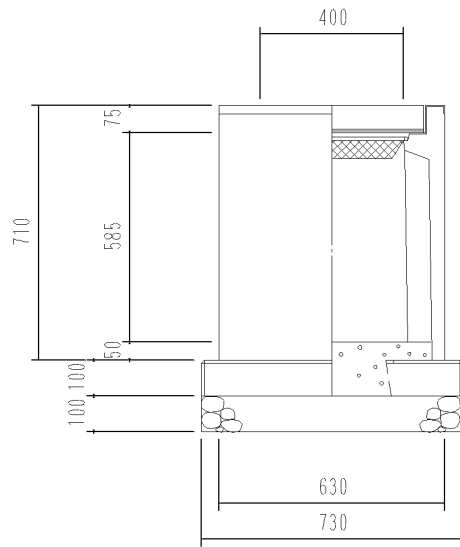

PU-3用樹		400×400A		1基当たり材料表	
名称	規格	単位	数量	備考	
PU-3用樹	400×400A	基	1.00		
樹ベース	400×400用	枚	1.00		
基礎碎石	RC-40 t=100	m ²	0.53		
イバートンクリート	18-8-25	m ³	0.02		
グレーチング蓋	400×400用	枚	1.00		

※基礎碎石は必要に応じて計上して下さい。

品名	PU樹 400×400A *樹ベース(オプション)	図面種	製品図	縮尺	1/20	作成	
							ibi
							'18.10.8
							カナヤス建材工業株式会社

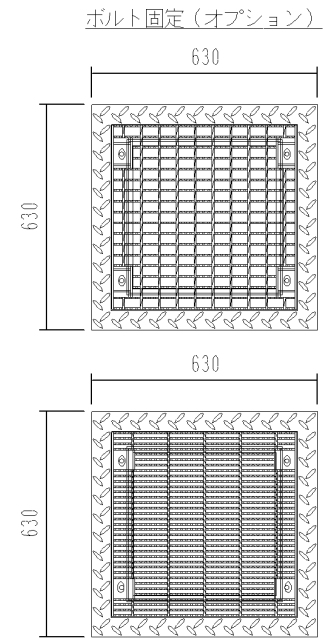
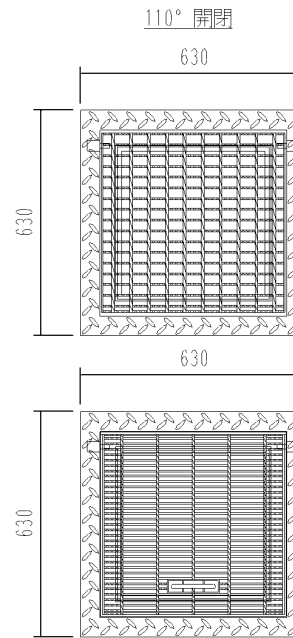
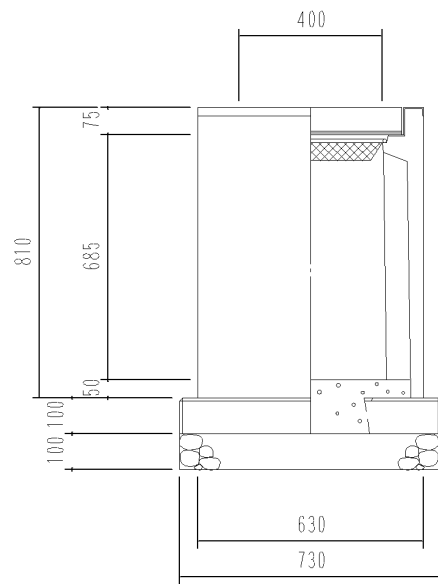

PU-3用樹 400×400B 1基当たり材料表

名 称	規 格	単 位	数 量	備 考
PU-3用樹	400×400B	基	1.00	
樹ベース	400×400 用	枚	1.00	
基礎碎石	RC-40 t=100	m ²	0.53	
イバートコクリート	18-8-25	m ³	0.02	
グレーチング蓋	400×400 用	枚	1.00	

※基礎碎石は必要に応じて計上して下さい。

品 名	PU樹 400×400B *樹ベース(オプション)	図面種	製 品 図	縮尺	1/20	作成	
							ibi
							'18.10.8
							カネヤス建材工業株式会社

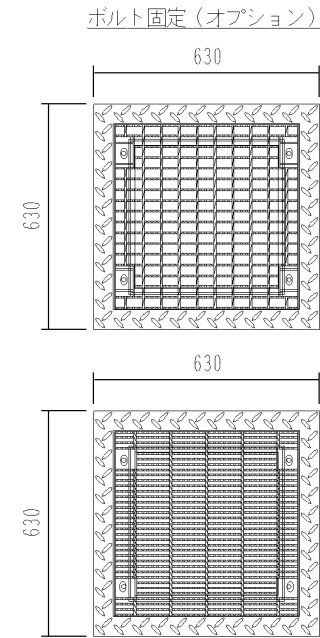
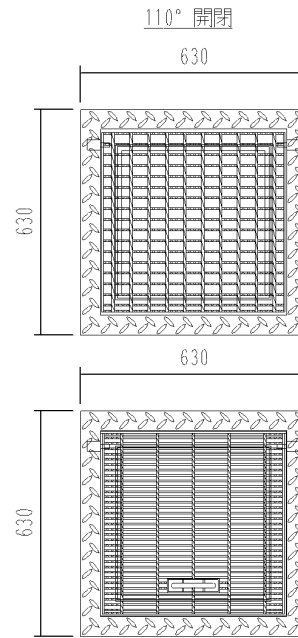
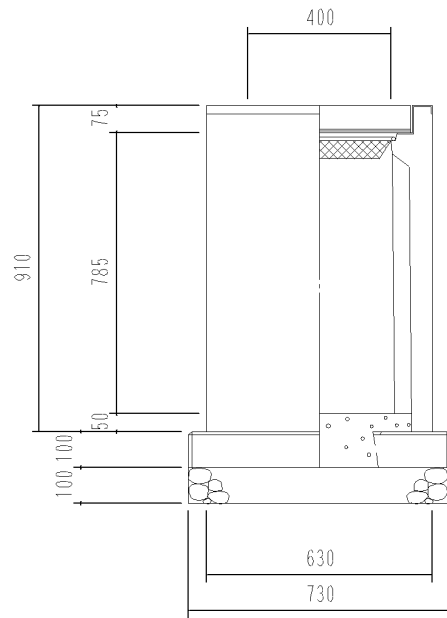

PU-3用樹 400×400C

1基当たり材料表

名 称	規 格	単 位	数 量	備 考
PU-3用樹	400×400C	基	1.00	
樹ベース	400×400 用	枚	1.00	
基礎碎石	RC-40 t=100	m ²	0.53	
イバートンクリート	18-8-25	m ³	0.02	
グレーチング蓋	400×400 用	枚	1.00	

※基礎碎石は必要に応じて計上して下さい。

品 名	PU樹 400×400C *樹ベース(オプション)	図面種	製 品 図	縮尺	1/20	作成		
								ibi '18.10.8
							カネヤス建材工業株式会社	

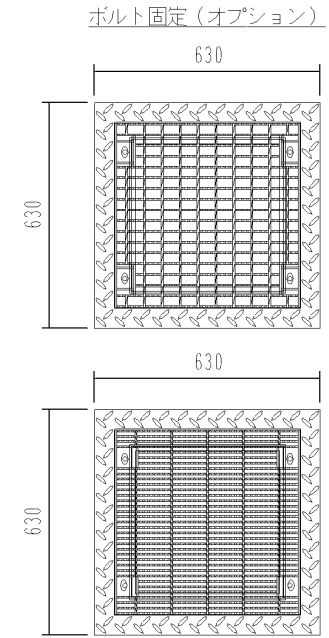
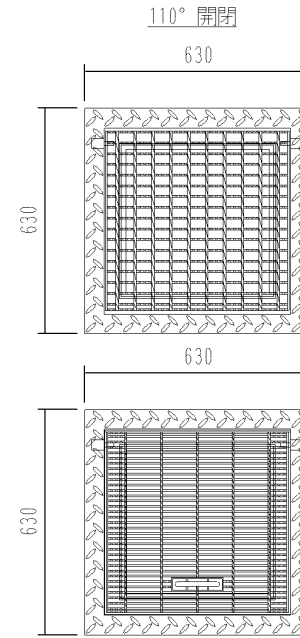
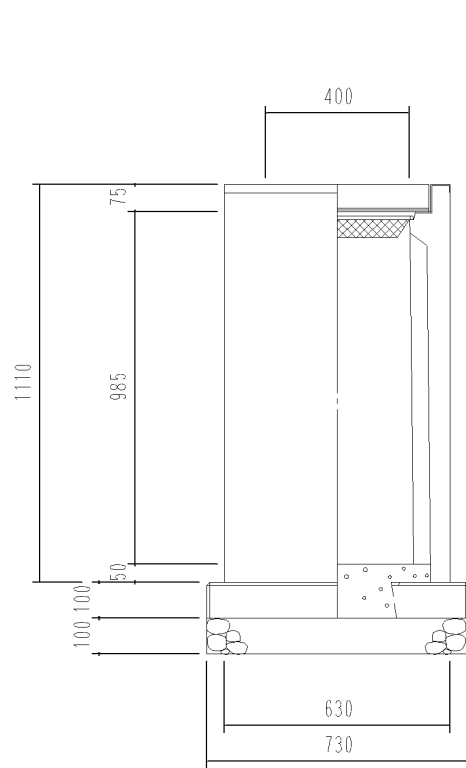

PU-3用栴 400×400D		1基当たり材料表		
名称	規格	単位	数量	備考
PU-3用栴	400×400D	基	1.00	
栴ベース	400×400用	枚	1.00	
基礎碎石	RC-40 t=100	m ²	0.53	
インバートコンクリート	18-8-25	m ³	0.02	
グレーチング蓋	400×400用	枚	1.00	

※基礎碎石は必要に応じて計上して下さい。

品名	PU栴 400×400D *栴ベース(オプション)	図面種	製品図	縮尺	1/20	作成		
							カネヤス建材工業株式会社	

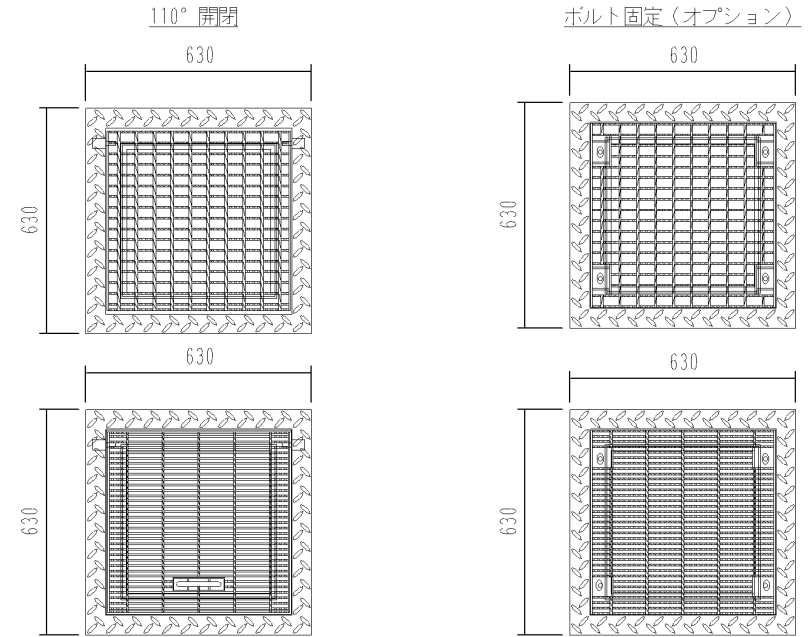
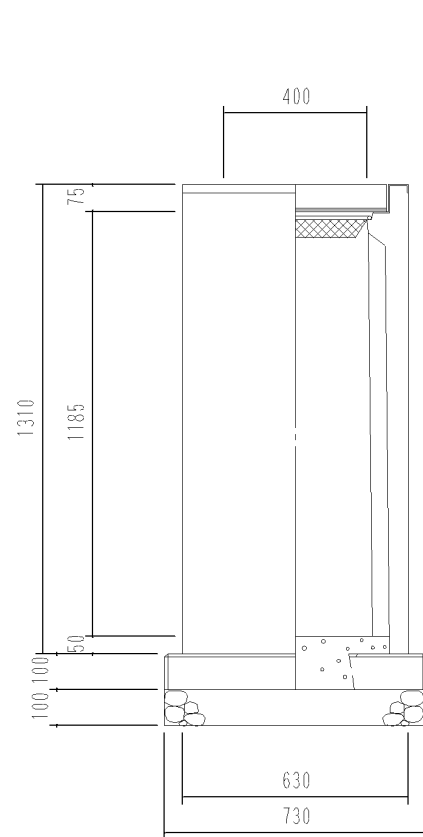

PU-3用柵 400×400E		1基当たり材料表		
名 称	規 格	単 位	数 量	備 考
PU-3用柵	400×400E	基	1.00	
柵ベース	400×400 用	枚	1.00	
基礎碎石	RC-40 t=100	m ²	0.53	
イバートンクリート	18-8-25	m ³	0.02	
グレーチング蓋	400×400 用	枚	1.00	

※基礎碎石は必要に応じて計上して下さい。

品 名	PU柵 400×400E *柵ベース(オプション)	図面種	製 品 図	縮尺	1/20	作成	
							ibi
							'18.10.8
							カネヤス建材工業株式会社

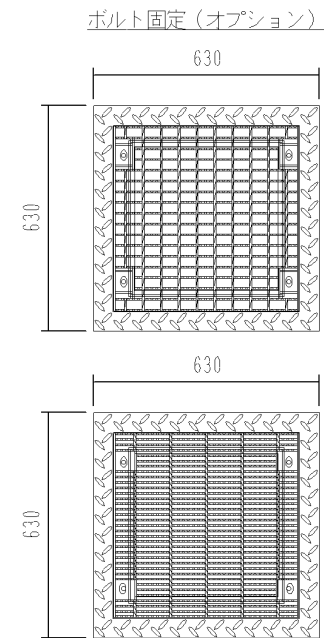
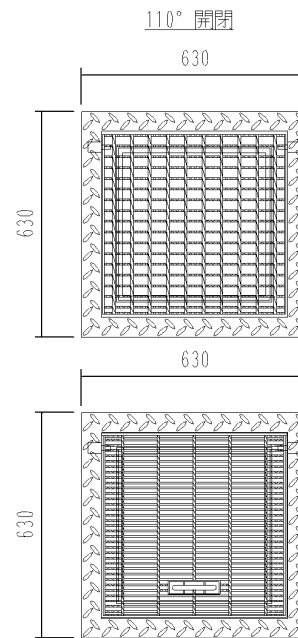
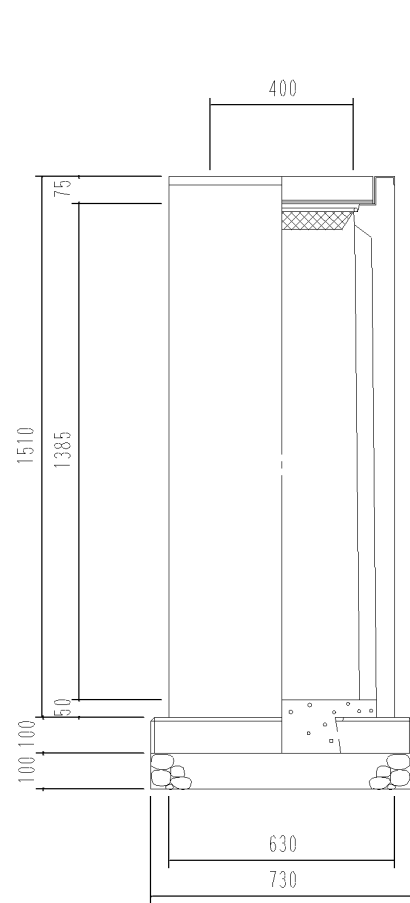

PU-3用柵 400×400F

1基当たり材料表

名 称	規 格	単 位	数 量	備 考
PU-3用柵	400×400F	基	1.00	
柵ベース	400×400 用	枚	1.00	
基礎碎石	RC-40 t=100	m ²	0.53	
イバートンクリート	18-8-25	m ³	0.02	
グレーチング蓋	400×400 用	枚	1.00	

※基礎碎石は必要に応じて計上して下さい。

品 名	PU柵 400×400F *柵ベース(オプション)	図面種	製 品 図	縮尺	1/20	作成	
							ibi
							'18.10.8
							カネヤス建材工業株式会社

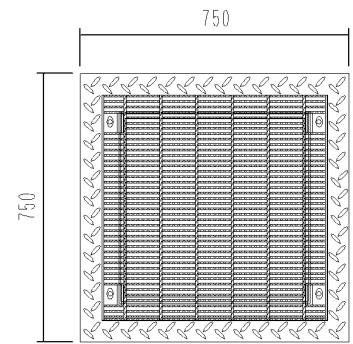
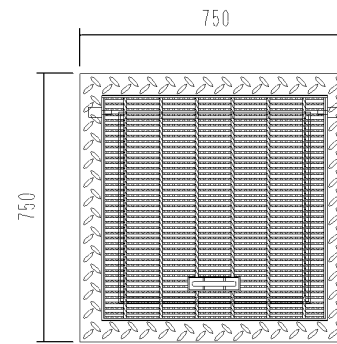
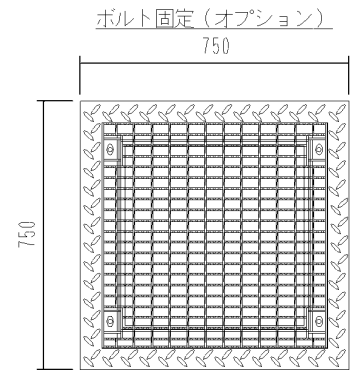
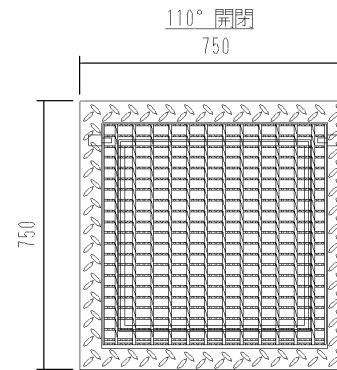
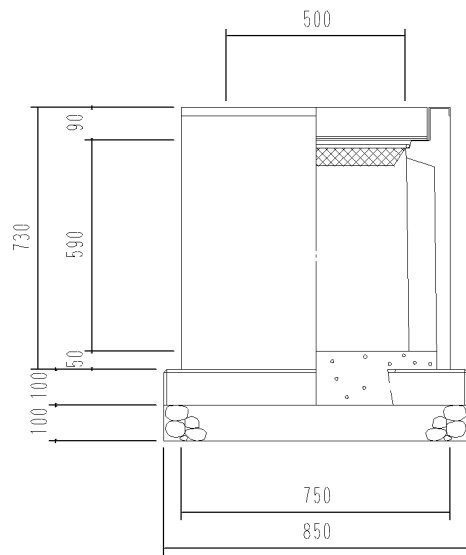

PU-3用樹 500×500S 1基当たり材料表

名称	規格	単位	数量	備考
PU-3用樹	500×500S	基	1.00	
樹ベース	500×500用	枚	1.00	
基礎碎石	RC-40 t=100	m ²	0.72	
イボートンクリート	18-8-25	m ³	0.04	
グレーチング蓋	500×500用	枚	1.00	

※基礎碎石は必要に応じて計上して下さい。

品名	PU樹 500×500S *樹ベース(オプション)	図面種	製品図	縮尺	1/20	作成	
							ibi
							'18.10.8

カネヤス建材工業株式会社

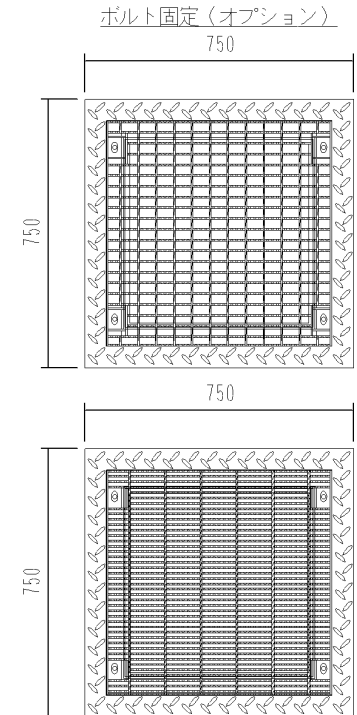
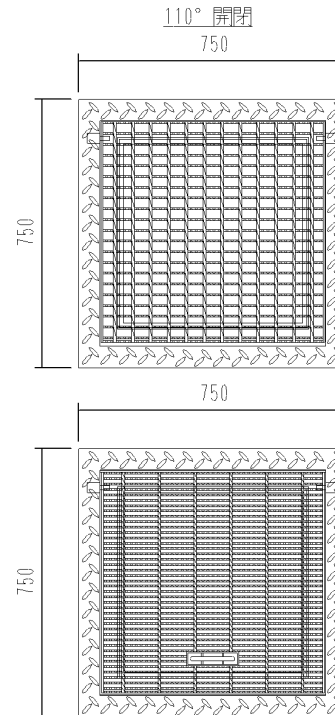
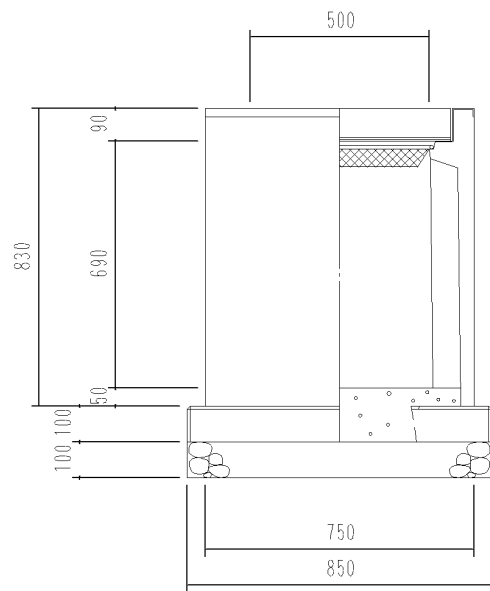

PU-3用柵

500×500A

1基当たり材料表

名 称	規 格	単 位	数 量	備 考
PU-3用柵	500×500A	基	1.00	
柵ベース	500×500 用	枚	1.00	
基礎碎石	RC-40 t=100	m ²	0.72	
イバートンクリート	18-8-25	m ³	0.04	
グレーチング蓋	500×500 用	枚	1.00	

※基礎碎石は必要に応じて計上して下さい。

品 名	PU柵 500×500A *柵ベース(オプション)	図面種	製 品 図	縮尺	1/20	作成	
							ibi
							'18.10.8
							カネヤス建材工業株式会社

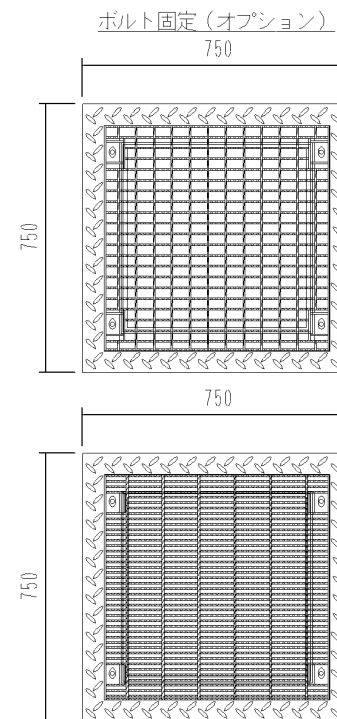
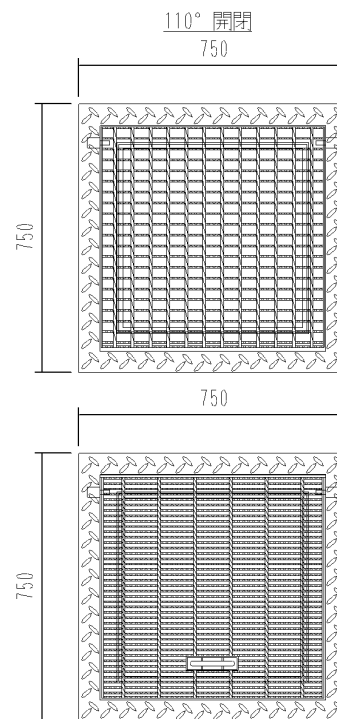
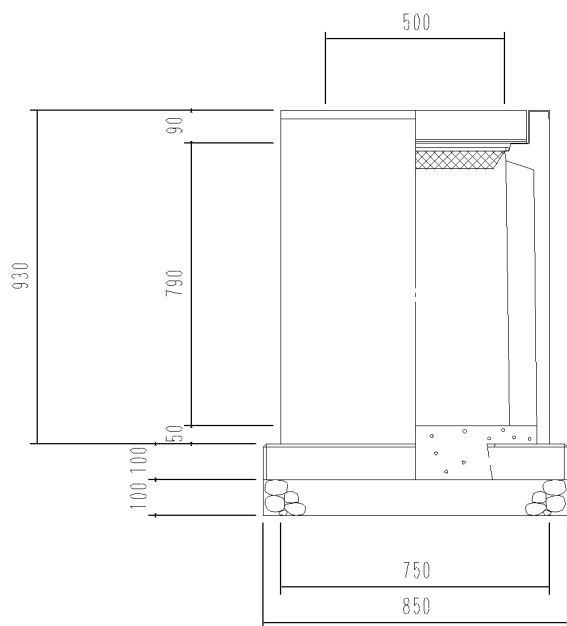

PU-3用樹		500×500B		1基当たり材料表	
名称	規格	単位	数量	備考	
PU-3用樹	500×500B	基	1.00		
樹ベース	500×500用	枚	1.00		
基礎碎石	RC-40 t=100	m ²	0.72		
イバートンクリート	18-8-25	m ³	0.04		
グレーチング蓋	500×500用	枚	1.00		

※基礎碎石は必要に応じて計上して下さい。

品名	PU樹 500×500B *樹ベース(オプション)	図面種	製品図	縮尺	1/20	作成	
							ibi
							'18.10.8
							カネヤス建材工業株式会社

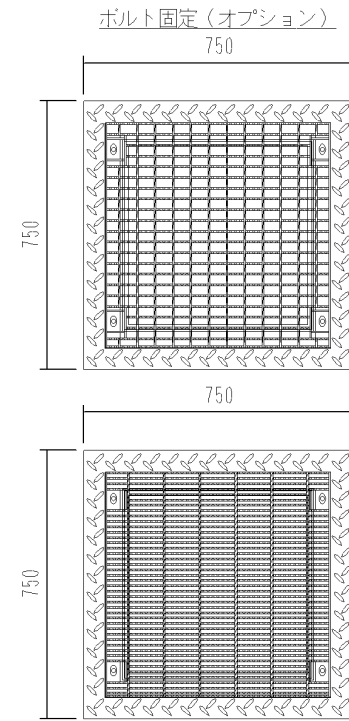
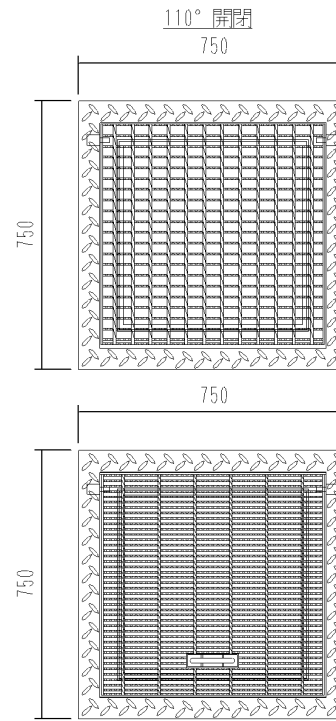
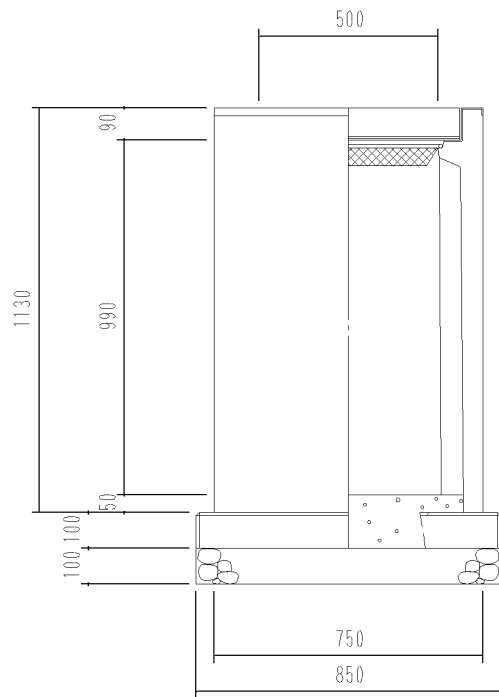

PU-3用樹 500×500C 1基当たり材料表

名 称	規 格	単 位	数 量	備 考
PU-3用樹	500×500C	基	1.00	
樹ベース	500×500 用	枚	1.00	
基礎碎石	RC-40 t=100	m ²	0.72	
イバートコクリト	18-8-25	m ³	0.04	
グレーチング蓋	500×500 用	枚	1.00	

※基礎碎石は必要に応じて計上して下さい。

品 名	PU樹 500×500C *樹ベース(オプション)	図面種	製 品 図	縮尺	1/20	作成	
							ibi
							'18.10.8
							カネヤス建材工業株式会社

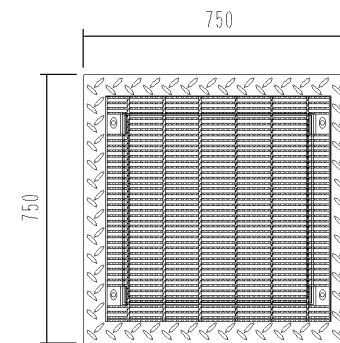
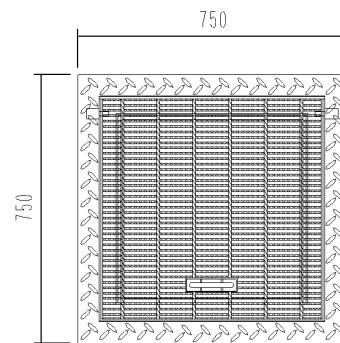
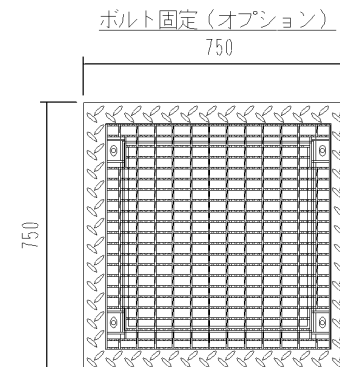
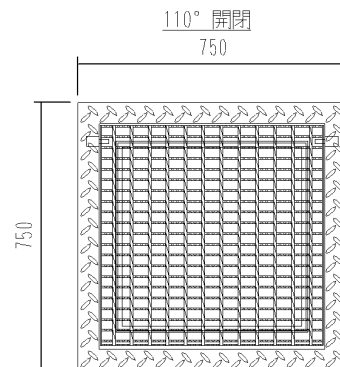
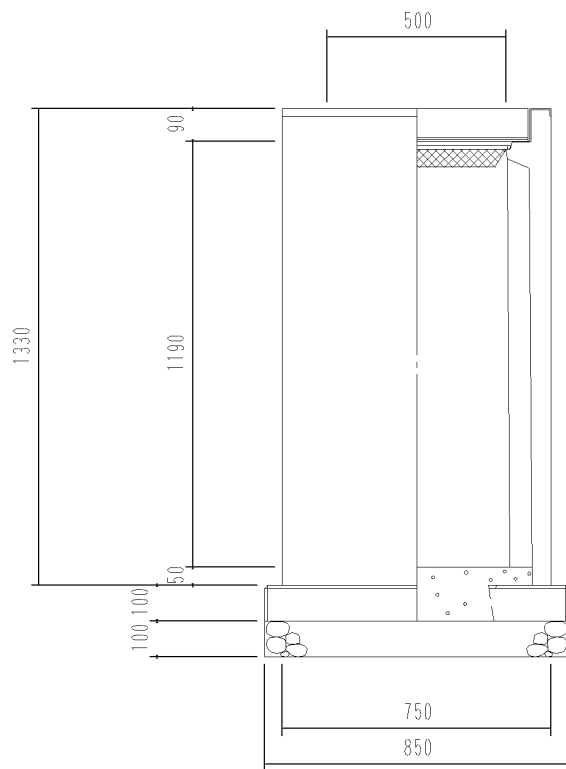

PU-3用柵

500×500D

1基当たり材料表

名称	規格	単位	数量	備考
PU-3用柵	500×500D	基	1.00	
柵ベース	500×500用	枚	1.00	
基礎碎石	RC-40 t=100	m ²	0.72	
イバートコクリト	18-8-25	m ³	0.04	
グレーチング蓋	500×500用	枚	1.00	

※基礎碎石は必要に応じて計上して下さい。

品名	PU柵 500×500D *柵ベース(オプション)	図面種	製品図	縮尺	1/20	作成	
							ibi
							'18.10.8
							カナヤス建材工業株式会社

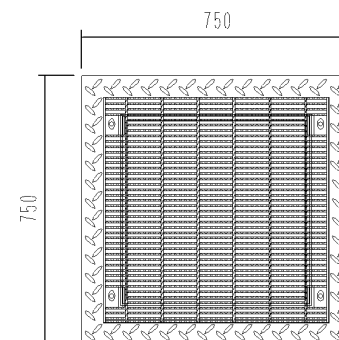
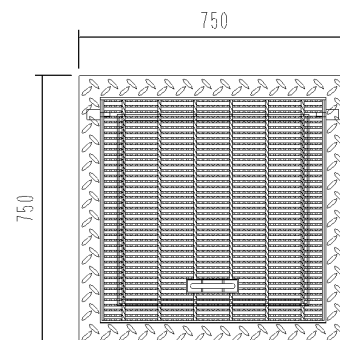
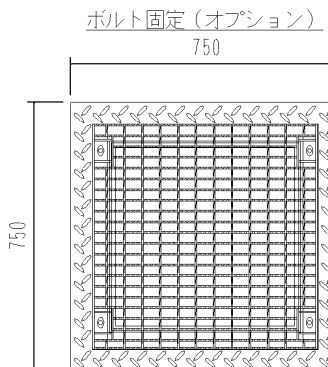
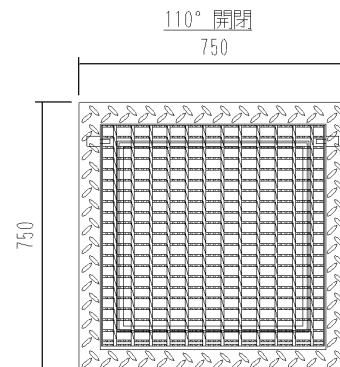
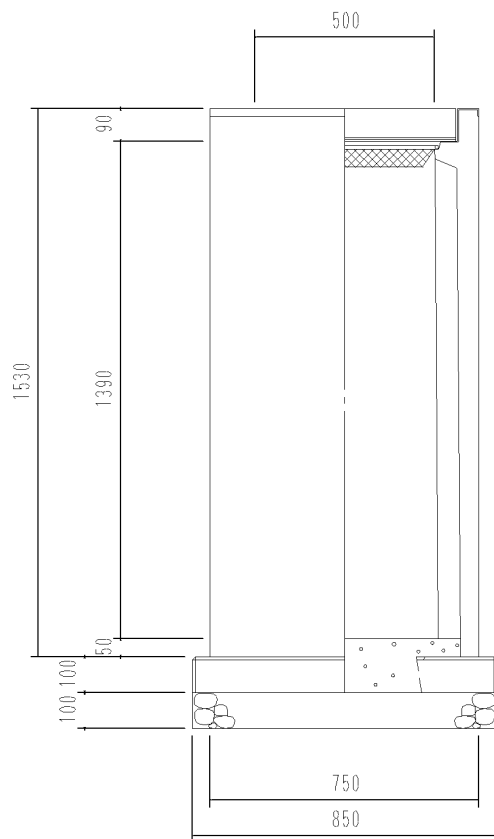

PU-3用樹 500×500E 1基当たり材料表

名称	規格	単位	数量	備考
PU-3用樹	500×500E	基	1.00	
樹ベース	500×500用	枚	1.00	
基礎碎石	RC-40 t=100	m ²	0.72	
イバートンクリート	18-8-25	m ³	0.04	
グレーチング蓋	500×500用	枚	1.00	

※基礎碎石は必要に応じて計上して下さい。

品名	PU樹 500×500E *樹ベース(オプション)	図面種	製品図	縮尺	1/20	作成		
							ibi	
							'18.10.8	

カネヤス建材工業株式会社

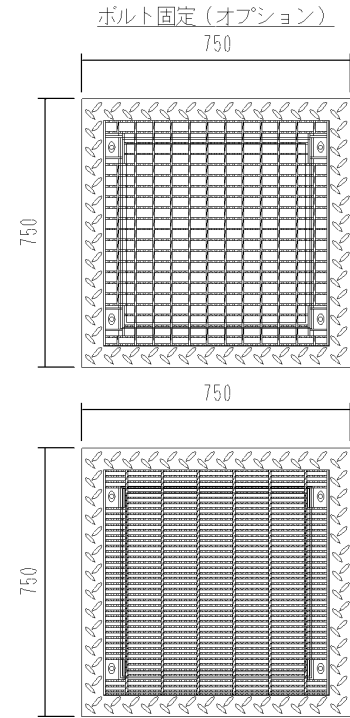
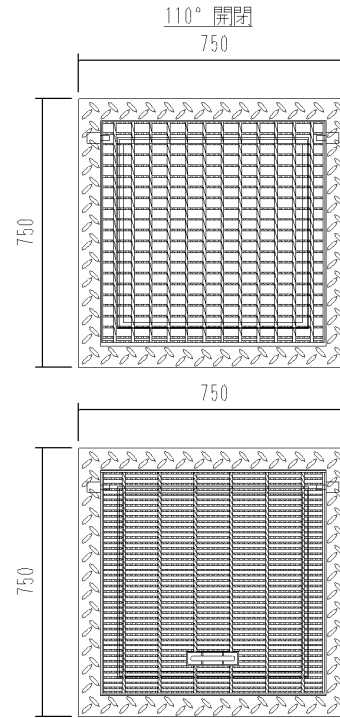
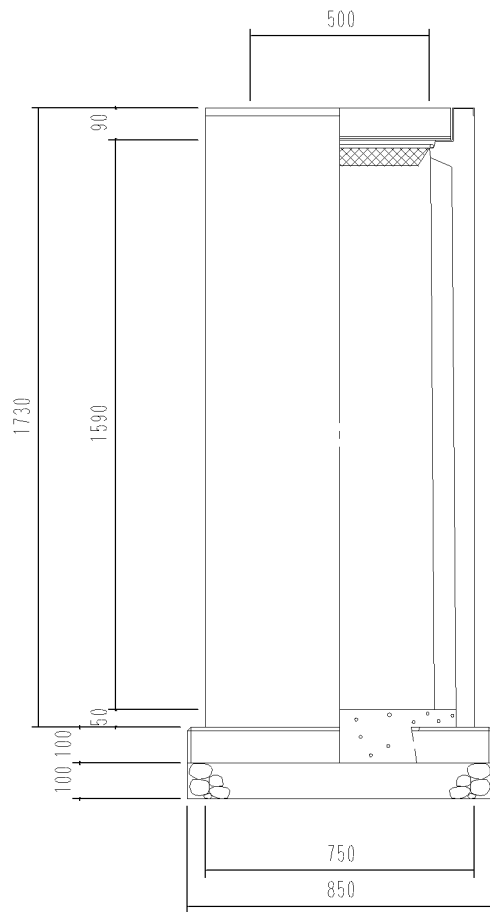

PU-3用樹

500×500F

1基当たり材料表

名称	規格	単位	数量	備考
PU-3用樹	500×500F	基	1.00	
樹ベース	500×500用	枚	1.00	
基礎碎石	RC-40 t=100	m ²	0.72	
イバートコングリート	18-8-25	m ³	0.04	
グレーチング蓋	500×500用	枚	1.00	

※基礎碎石は必要に応じて計上して下さい。

品名	PU樹 500×500F *樹ベース(オプション)	図面種	製品図	縮尺	1/20	作成	
							ibi
							'18.10.8
							カネヤス建材工業株式会社

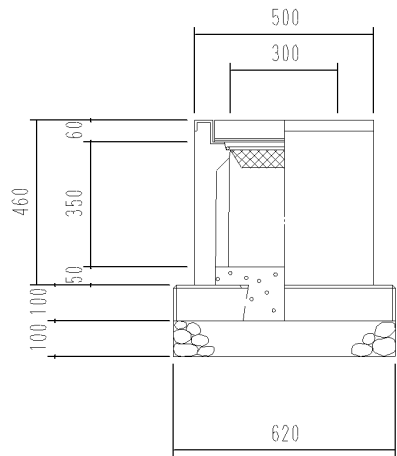

110° 開閉

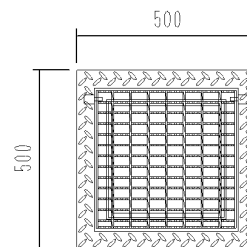

ボルト固定 (オプション)

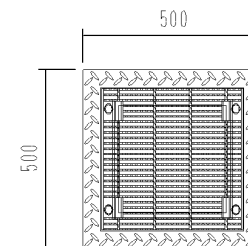
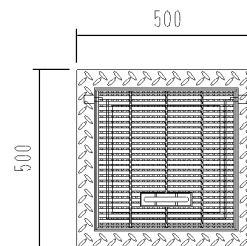
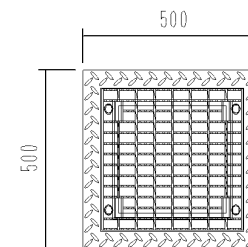

A S型 可変側溝用柵 300×300×400 1 基当たり材料表

名 称	規 格	単 位	数 量	備 考
A S型 可変側溝用柵	300×300×400	基	1.00	
柵ベース	300×300 用	枚	1.00	
基礎碎石	RC-40 t=100	m ²	0.38	
イバートコングリート	18-8-25	m ³	0.02	
グレーチング蓋	300×300 用	枚	1.00	

※基礎碎石は必要に応じて計上して下さい。

品 名	AS柵 300×300×400 *柵ベース(オプション)	図面種	製 品 図	縮尺	1/20	作成	
							ibi
							'18.10.16
							カネヤス建材工業株式会社

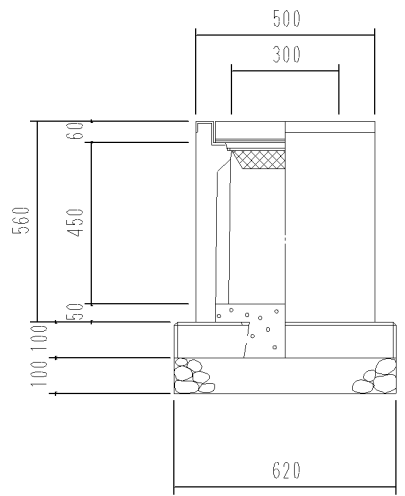

110° 開閉

ボルト固定 (オプション)

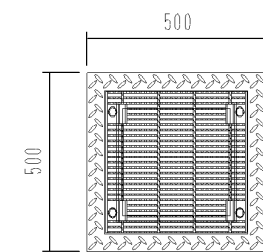
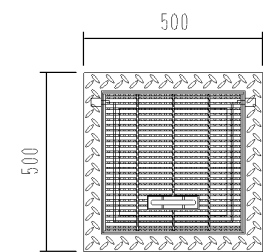
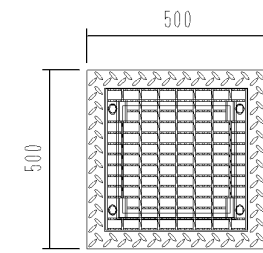
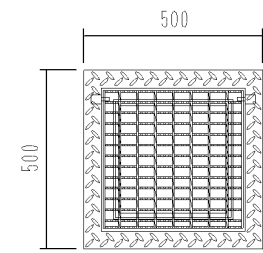

A S型 可変側溝用柵 300×300×500 1 基当たり材料表

名 称	規 格	単 位	数 量	備 考
A S型 可変側溝用柵	300×300×500	基	1.00	
柵ベース	300×300 用	枚	1.00	
基礎碎石	RC-40 t=100	m ²	0.38	
イバートコングリート	18-8-25	m ³	0.02	
グレーチング蓋	300×300 用	枚	1.00	

※基礎碎石は必要に応じて計上して下さい。

品 名	AS柵 300×300×500 *柵ベース(オプション)	図面種	製 品 図	縮尺	1/20	作成		
							ibi	
							'18.10.16	
							カネヤス建材工業株式会社	

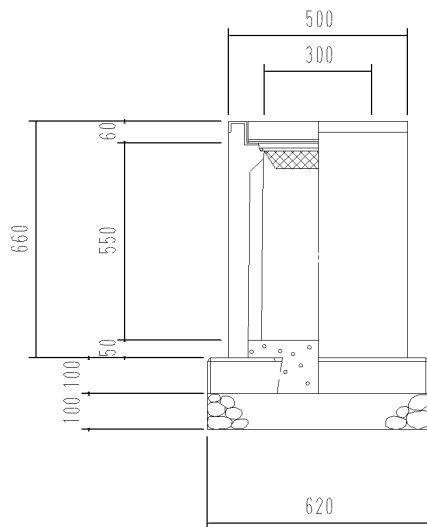

110° 開閉

ボルト固定 (オプション)

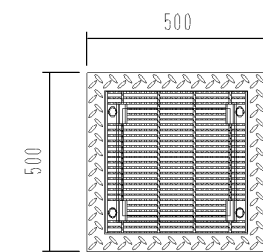
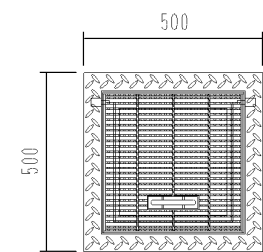
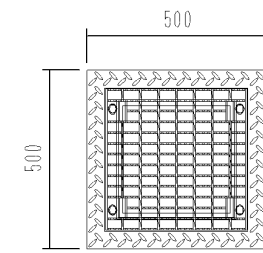
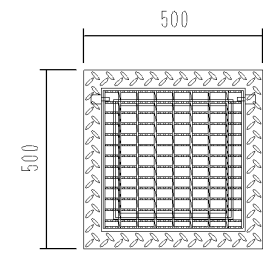

A S型 可変側溝用柵 300×300×600 1 基当たり材料表

名 称	規 格	単 位	数 量	備 考
A S型 可変側溝用柵	300×300×600	基	1.00	
柵ベース	300×300 用	枚	1.00	
基礎碎石	RC-40 t=100	m ²	0.38	
イバートコングリート	18-8-25	m ³	0.02	
グレーチング蓋	300×300 用	枚	1.00	

※基礎碎石は必要に応じて計上して下さい。

品 名	AS柵 300×300×600 *柵ベース(オプション)	図面種	製 品 図	縮尺	1/20	作成		
							ibi	
							'18.10.16	

カネヤス建材工業株式会社

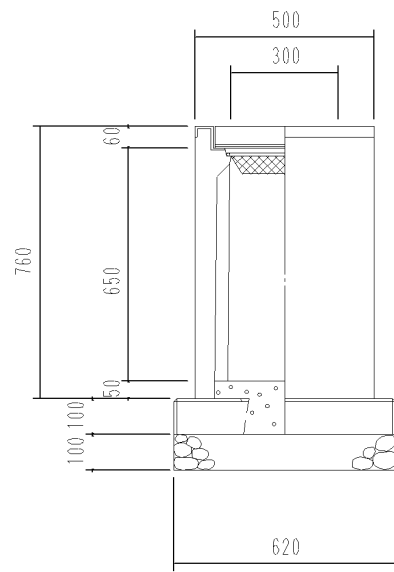

110° 開閉

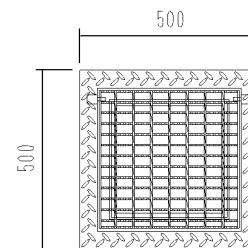

ボルト固定 (オプション)

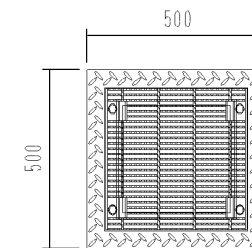
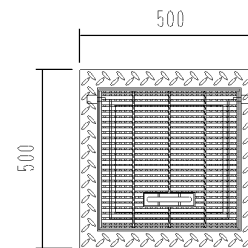
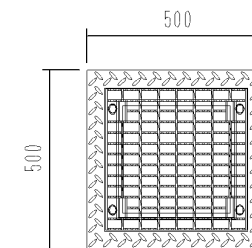

A S型 可変側溝用柵 300×300×700 1 基当たり材料表

名 称	規 格	単 位	数 量	備 考
A S型 可変側溝用柵	300×300×700	基	1.00	
柵ベース	300×300 用	枚	1.00	
基礎碎石	RC-40 t=100	m ²	0.38	
イバートコングリート	18-8-25	m ³	0.02	
グレーチング蓋	300×300 用	枚	1.00	

※基礎碎石は必要に応じて計上して下さい。

品 名	AS柵 300×300×700 *柵ベース(オプション)	図面種	製 品 図	縮尺	1/20	作成		
							ibi	
							'18.10.16	

カネヤス建材工業株式会社

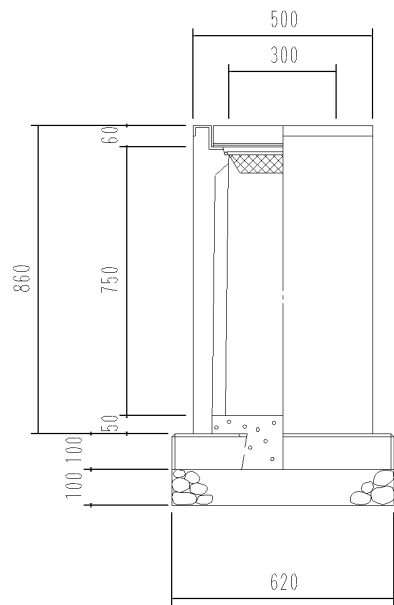

110° 開閉

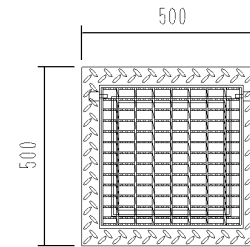

ボルト固定 (オプション)

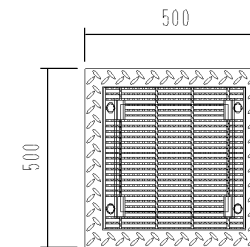
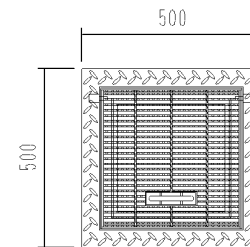
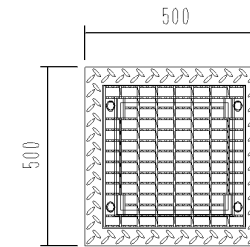

AS型 可変側溝用柵 300×300×800 1基当たり材料表

名 称	規 格	単 位	数 量	備 考
AS型 可変側溝用柵	300×300×800	基	1.00	
柵ベース	300×300 用	枚	1.00	
基礎碎石	RC-40 t=100	m ²	0.38	
イバートコングリート	18-8-25	m ³	0.02	
グレーチング蓋	300×300 用	枚	1.00	

※基礎碎石は必要に応じて計上して下さい。

品 名	AS柵 300×300×800 *柵ベース(オプション)	図面種	製 品 図	縮尺	1/20	作成		
							ibi	
							'18.10.16	
							カネヤス建材工業株式会社	

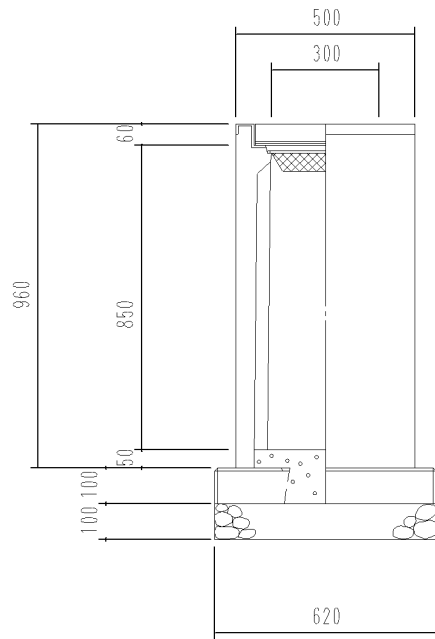

110° 開閉

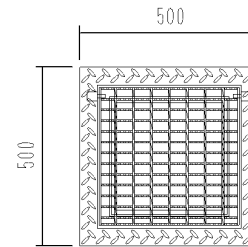

ボルト固定 (オプション)

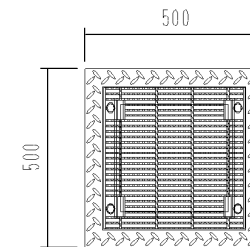
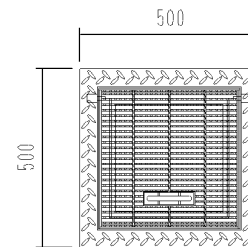
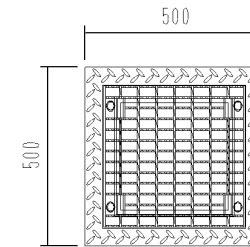

AS型 可変側溝用柵 300×300×900 1基当たり材料表

名 称	規 格	単 位	数 量	備 考
AS型 可変側溝用柵	300×300×900	基	1.00	
柵ベース	300×300 用	枚	1.00	
基礎碎石	RC-40 t=100	m ²	0.38	
イバートコングリート	18-8-25	m ³	0.02	
グレーチング蓋	300×300 用	枚	1.00	

※基礎碎石は必要に応じて計上して下さい。

品 名	AS柵 300×300×900 *柵ベース(オプション)	図面種	製 品 図	縮尺	1/20	作成		
							ibi	
							'18.10.16	

カネヤス建材工業株式会社

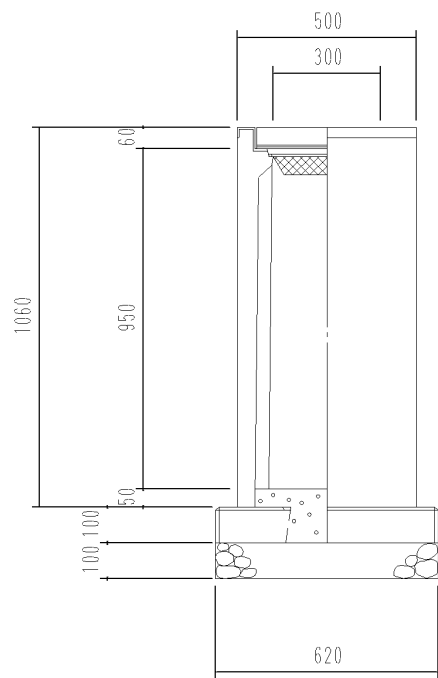

110° 開閉

ボルト固定 (オプション)

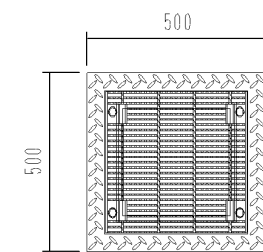
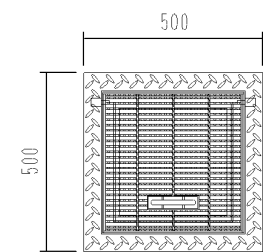
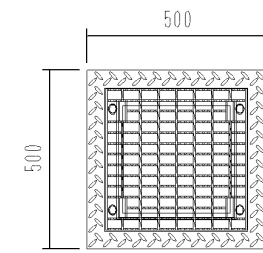
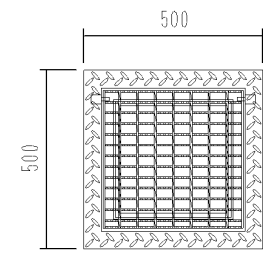

A S型 可変側溝用柵 300×300×1000 1 基当たり材料表

名 称	規 格	単 位	数 量	備 考
A S型 可変側溝用柵	300×300×1000	基	1.00	
柵ベース	300×300 用	枚	1.00	
基礎碎石	RC-40 t=100	m ²	0.38	
イバートコングリート	18-8-25	m ³	0.02	
グレーチング蓋	300×300 用	枚	1.00	

※基礎碎石は必要に応じて計上して下さい。

品 名	AS柵 300×300×1000 *柵ベース(オプション)	図面種	製 品 図	縮尺	1/20	作成		
							ibi	
							'18.10.16	
							カナヤス建材工業株式会社	

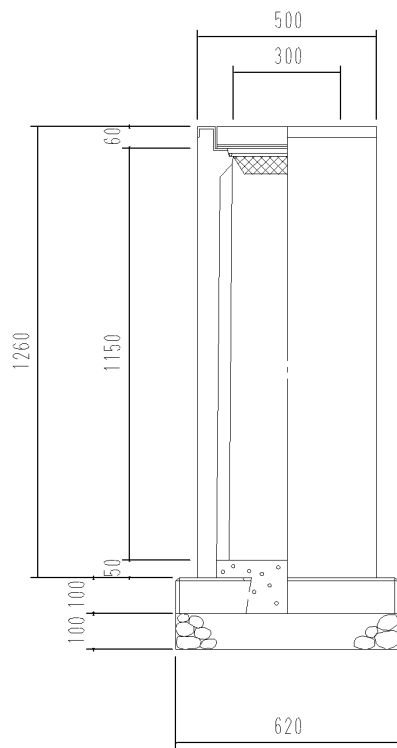

110° 開閉

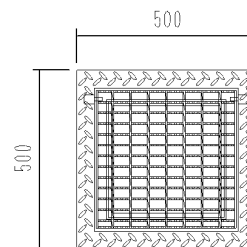

ボルト固定 (オプション)

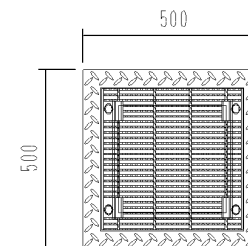
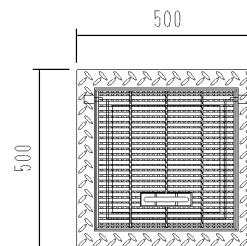
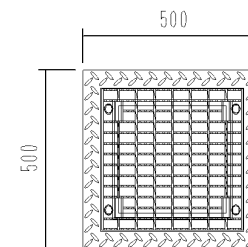

A S型 可変側溝用柵 300×300×1200 1 基当たり材料表

名 称	規 格	単 位	数 量	備 考
A S型 可変側溝用柵	300×300×1200	基	1.00	
柵ベース	300×300 用	枚	1.00	
基礎碎石	RC-40 t=100	m ²	0.38	
イバートコングリート	18-8-25	m ³	0.02	
グレーチング蓋	300×300 用	枚	1.00	

※基礎碎石は必要に応じて計上して下さい。

品 名	AS柵 300×300×1200 *柵ベース(オプション)	図面種	製 品 図	縮尺	1/20	作成		
								ibi '18.10.16

カネヤス建材工業株式会社

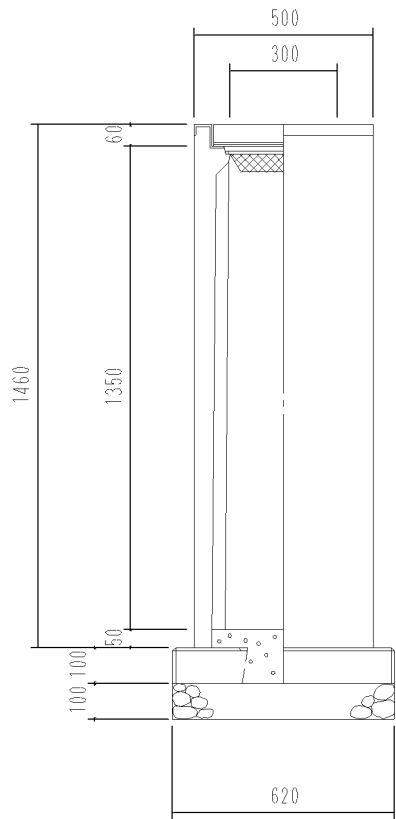

110° 開閉

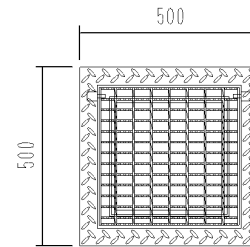

ボルト固定 (オプション)

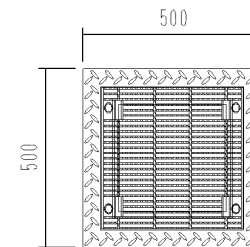
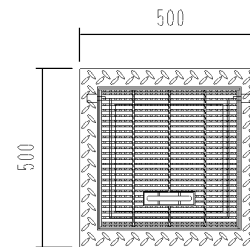
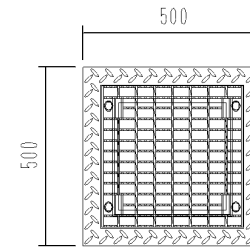

A S型 可変側溝用樹 300×300×1400 1 基当たり材料表

名 称	規 格	単 位	数 量	備 考
A S型 可変側溝用樹	300×300×1400	基	1.00	
樹ベース	300×300 用	枚	1.00	
基礎碎石	RC-40 t=100	m ²	0.38	
イバートコングリート	18-8-25	m ³	0.02	
グレーチング蓋	300×300 用	枚	1.00	

※基礎碎石は必要に応じて計上して下さい。

品 名	AS樹 300×300×1400 *樹ベース(オプション)	図面種	製 品 図	縮尺	1/20	作成	
							ibi
							'18.10.16
							カネヤス建材工業株式会社

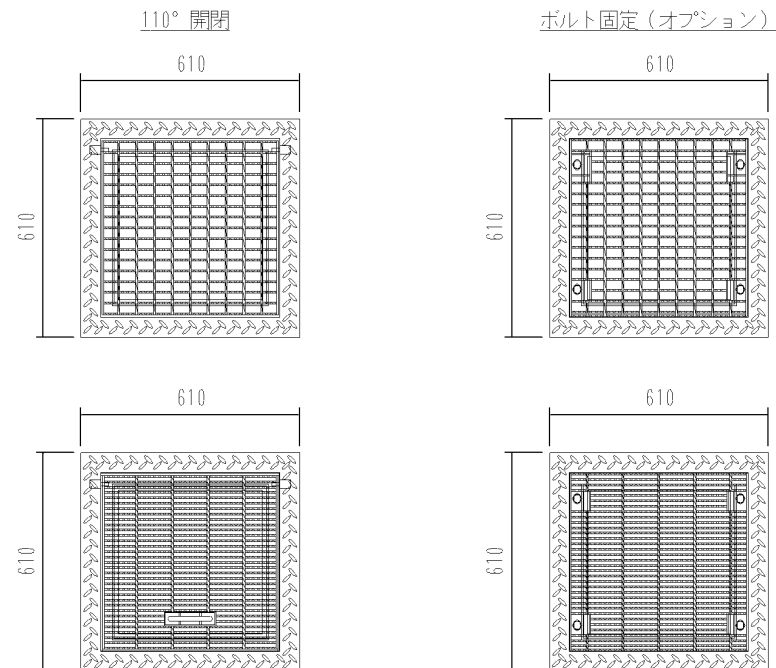
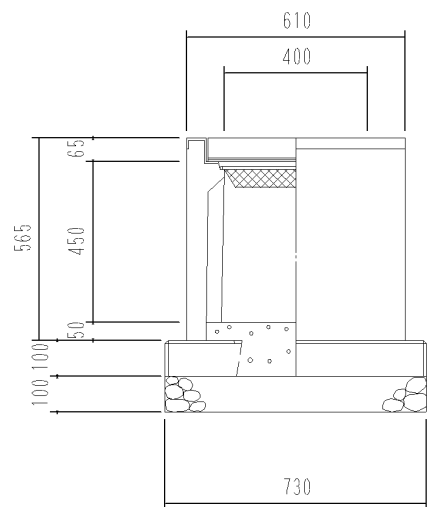

A S型 可変側溝用柵 400×400×500 1基当たり材料表

名 称	規 格	単 位	数 量	備 考
A S型 可変側溝用柵	400×400×500	基	1.00	
柵ベース	400×400 用	枚	1.00	
基礎碎石	RC-40 t=100	m ²	0.53	
イバートコングリート	18-8-25	m ³	0.02	
グレーチング蓋	400×400 用	枚	1.00	

※基礎碎石は必要に応じて計上して下さい。

品 名	AS柵 400×400×500 *柵ベース(オプション)	図面種	製 品 図	縮尺	1/20	作成	
							ibi
							'18.10.16
							カネヤス建材工業株式会社

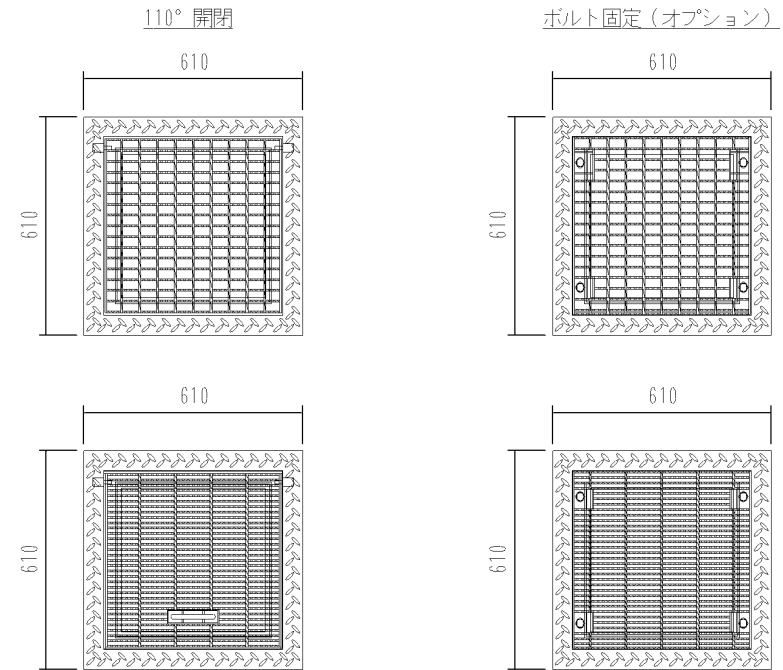
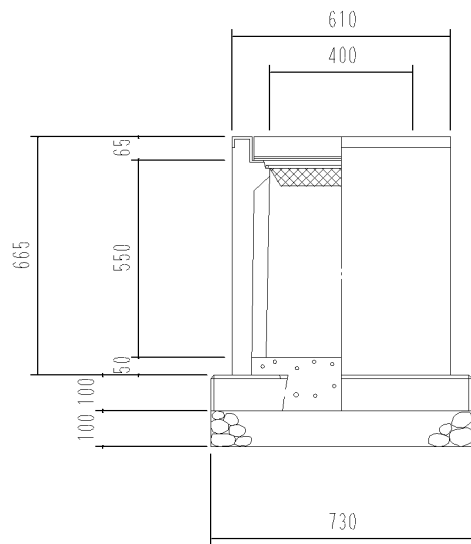

A S型 可変側溝用柵 400×400×600 1基当たり材料表

名 称	規 格	単 位	数 量	備 考
A S型 可変側溝用柵	400×400×600	基	1.00	
柵ベース	400×400 用	枚	1.00	
基礎碎石	RC-40 t=100	m ²	0.53	
イバートコングリート	18-8-25	m ³	0.02	
グレーチング蓋	400×400 用	枚	1.00	

※基礎碎石は必要に応じて計上して下さい。

品 名	AS柵 400×400×600 *柵ベース(オプション)	図面種	製 品 図	縮尺	1/20	作成	
							ibi
							'18.10.16
							カネヤス建材工業株式会社

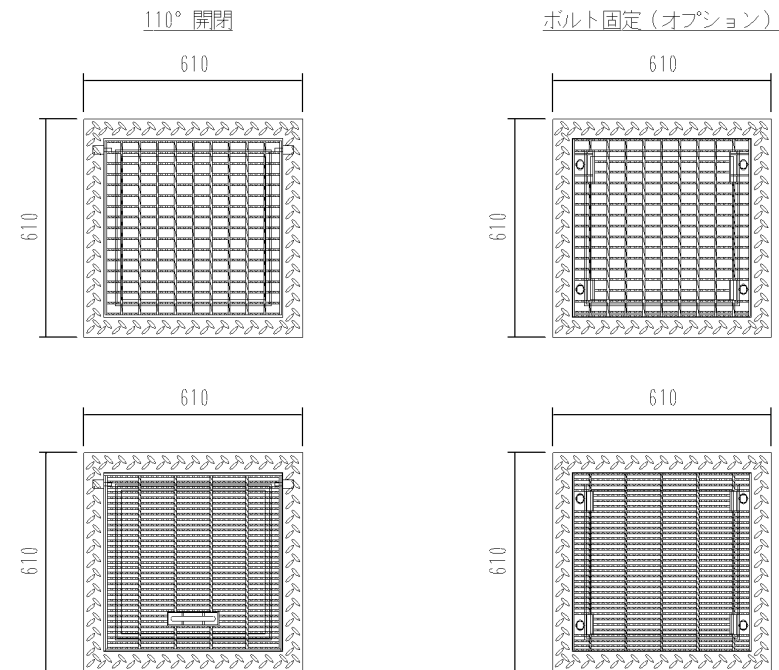
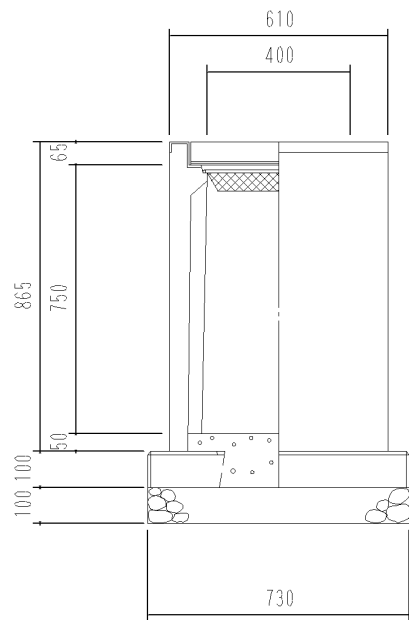

A S型 可変側溝用柵 400×400×800 1 基当たり材料表

名 称	規 格	単 位	数 量	備 考
A S型 可変側溝用柵	400×400×800	基	1.00	
柵ベース	400×400 用	枚	1.00	
基礎碎石	RC-40 t=100	m ²	0.53	
イバートコングリート	18-8-25	m ³	0.02	
グレーチング蓋	400×400 用	枚	1.00	

※基礎碎石は必要に応じて計上して下さい。

品 名	AS柵 400×400×800 *柵ベース(オプション)	図面種	製 品 図	縮尺	1/20	作成	
							ibi
							'18.10.16
							カネヤス建材工業株式会社

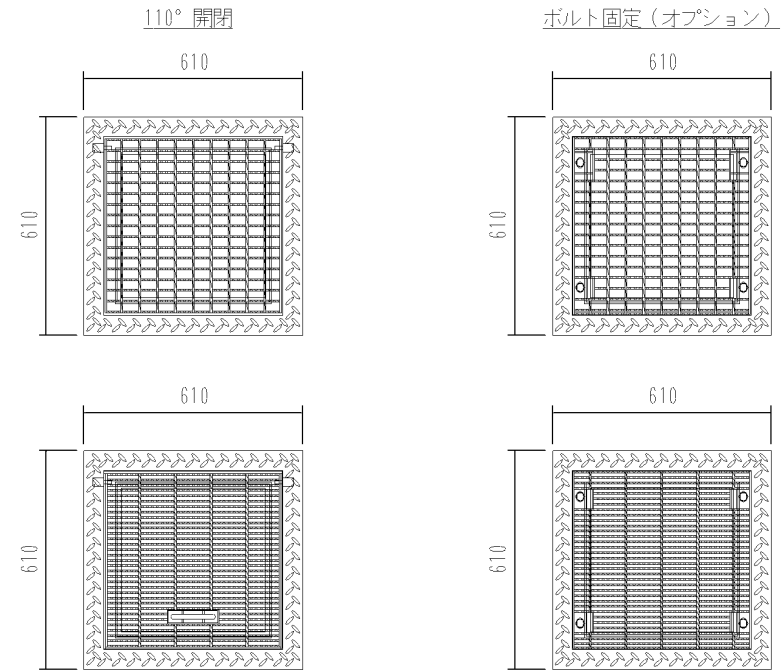
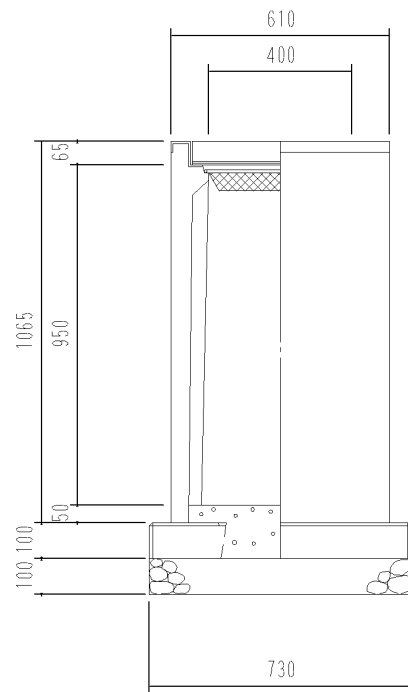

A S型 可変側溝用柵 400×400×1000 1基当たり材料表

名 称	規 格	単 位	数 量	備 考
A S型 可変側溝用柵	400×400×1000	基	1.00	
柵ベース	400×400 用	枚	1.00	
基礎碎石	RC-40 t=100	m ²	0.53	
イバートコングリート	18-8-25	m ³	0.02	
グレーチング蓋	400×400 用	枚	1.00	

※基礎碎石は必要に応じて計上して下さい。

品 名	AS柵 400×400×1000 *柵ベース(オプション)	図面種	製 品 図	縮尺	1/20	作成	
							ibi
							'18.10.16
							カネヤス建材工業株式会社

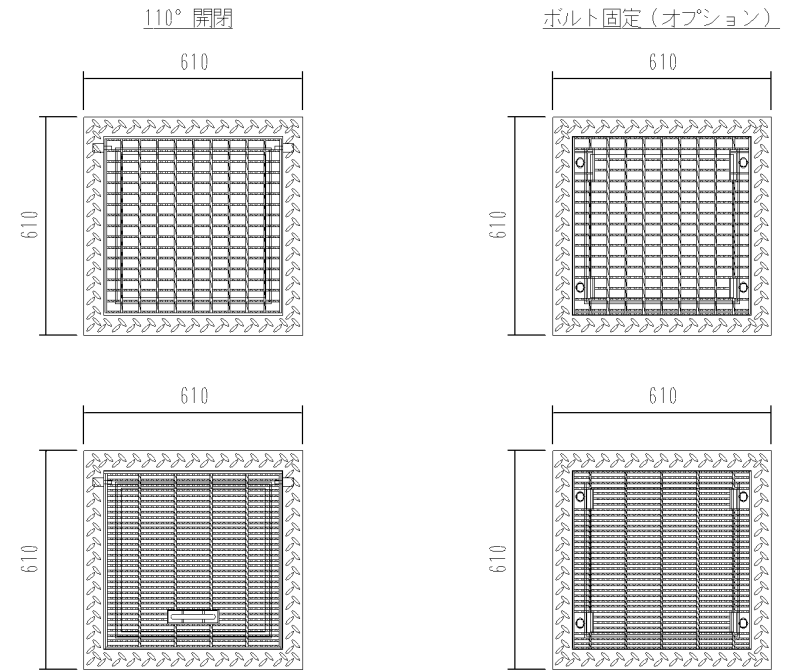
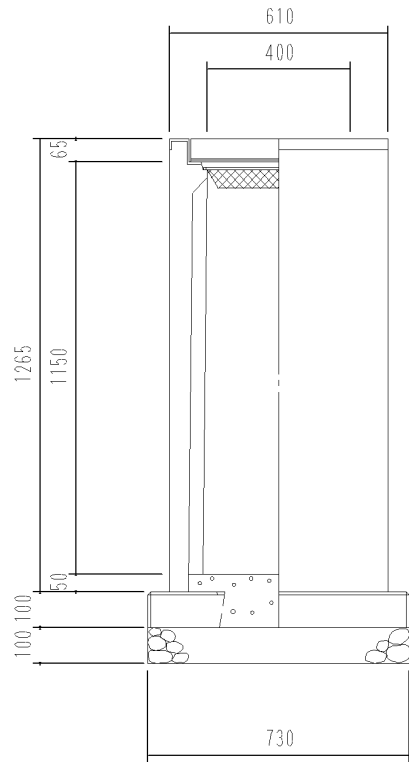

A S型 可変側溝用柵 400×400×1200 1基当たり材料表

名 称	規 格	単 位	数 量	備 考
A S型 可変側溝用柵	400×400×1200	基	1.00	
柵ベース	400×400 用	枚	1.00	
基礎碎石	RC-40 t=100	m ²	0.53	
イバートコングリート	18-8-25	m ³	0.02	
グレーチング蓋	400×400 用	枚	1.00	

※基礎碎石は必要に応じて計上して下さい。

品 名	AS柵 400×400×1200 *柵ベース(オプション)	図面種	製 品 図	縮尺	1/20	作成	
							ibi
							'18.10.16
							カネヤス建材工業株式会社

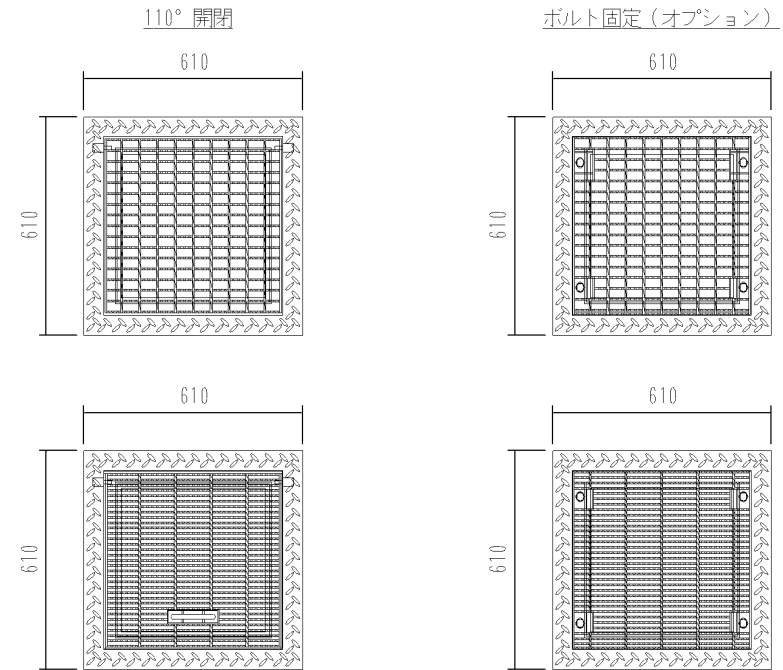
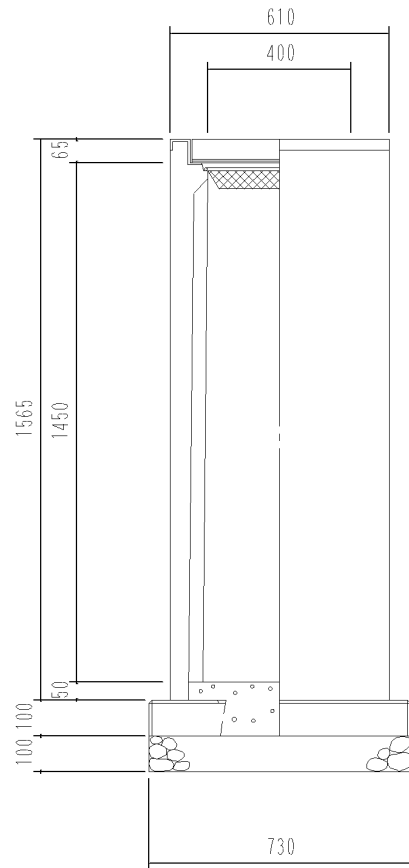

A S型 可変側溝用柵 400×400×1500 1基当たり材料表

名 称	規 格	単 位	数 量	備 考
A S型 可変側溝用柵	400×400×1500	基	1.00	
柵ベース	400×400 用	枚	1.00	
基礎碎石	RC-40 t=100	m ²	0.53	
イバートコングリート	18-8-25	m ³	0.02	
グレーチング蓋	400×400 用	枚	1.00	

※基礎碎石は必要に応じて計上して下さい。

品 名	AS柵 400×400×1500 *柵ベース(オプション)	図面種	製 品 図	縮尺	1/20	作成	
							ibi
							'18.10.16
							カネヤス建材工業株式会社

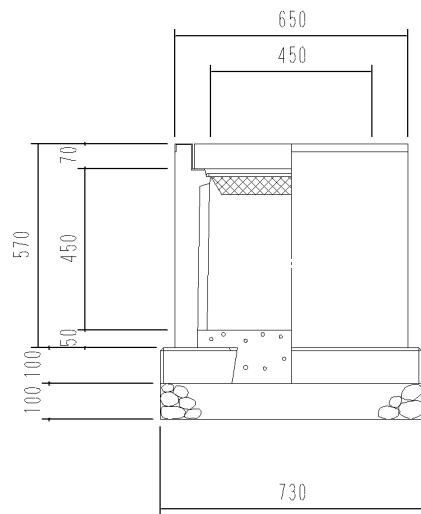

普通目

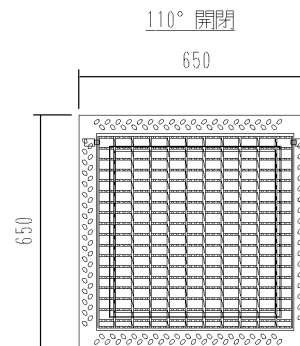

ボルト固定 (オプション)

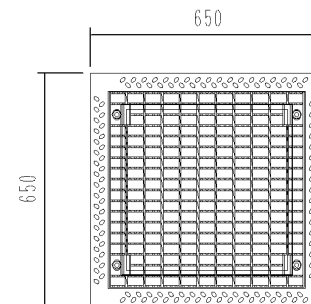

細目

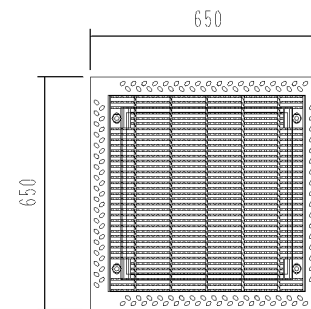
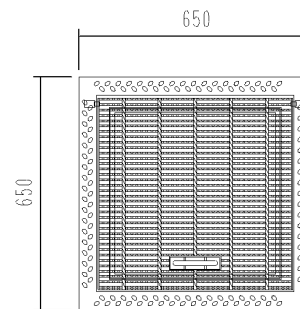

AS型 可変側溝用柵 450×450×500 1基当たり材料表

名称	規格	単位	数量	備考
AS型 可変側溝用柵	450×450×500	基	1.00	
柵ベース	400×400 用	枚	1.00	
基礎砕石	RC-40 t=100	m ²	0.53	
インバートコンクリート	18-8-25	m ³	0.02	
グレーチング蓋	450×450 用	枚	1.00	

※基礎砕石は必要に応じて計上して下さい。

品名	AS柵 450×450×500 *柵ベース(オプション)	製品図	縮尺	'26.5.26	販売	カネヤス建材工業株式会社
			1/20	ibi		

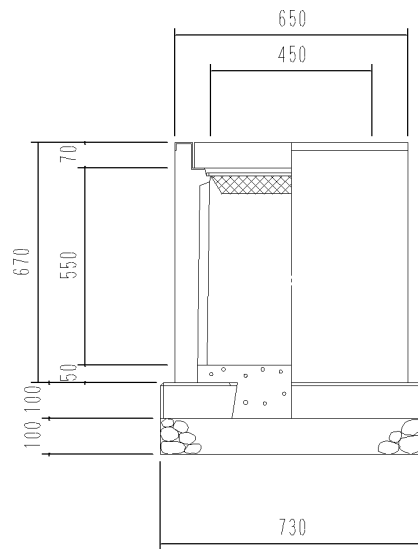

普通目

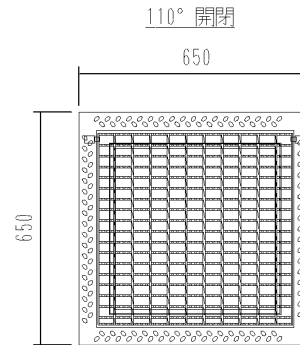

ボルト固定 (オプション)

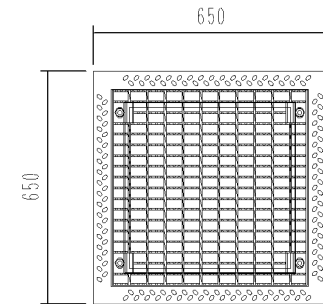

細目

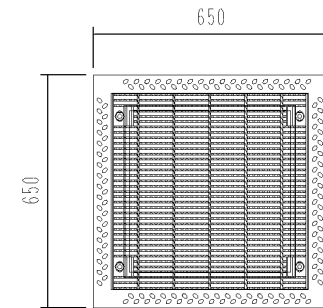
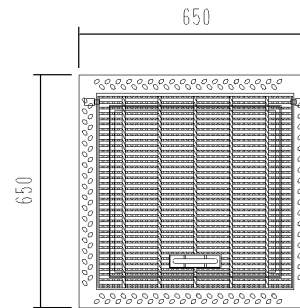

AS型 可変側溝用柵 450×450×600 1基当たり材料表

名称	規格	単位	数量	備考
AS型 可変側溝用柵	450×450×600	基	1.00	
柵ベース	400×400 用	枚	1.00	
基礎碎石	RC-40 t=100	m ²	0.53	
インバートコンクリート	18-8-25	m ³	0.02	
グレーチング蓋	450×450 用	枚	1.00	

※基礎碎石は必要に応じて計上して下さい。

品名	AS柵 450×450×600 *柵ベース(オプション)	製品図	縮尺	'26.5.26	販売	カネヤス建材工業株式会社
			1/20	ibi		

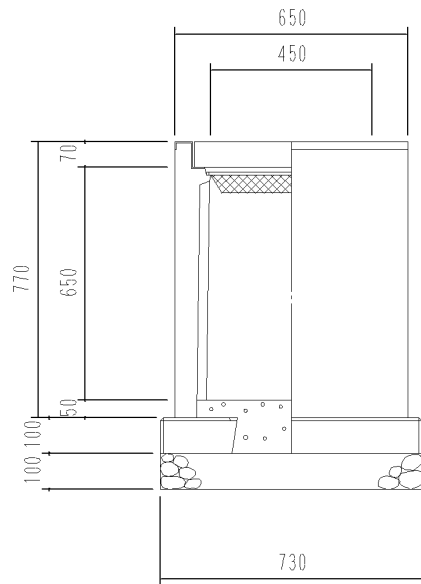

普通目

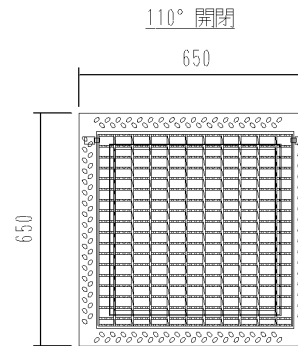

ボルト固定 (オプション)

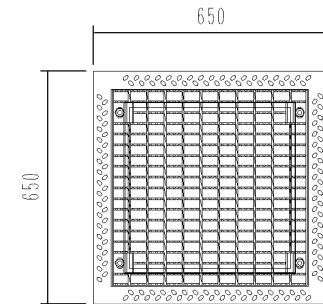

細目

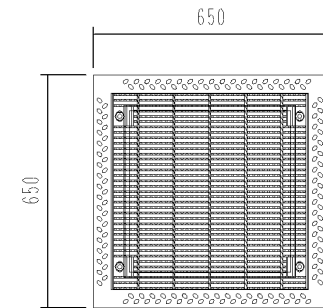
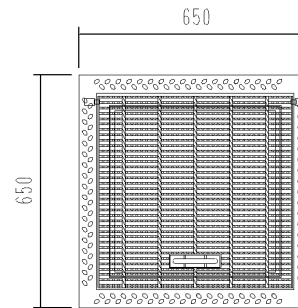

AS型 可変側溝用柵 450×450×700 1基当たり材料表

名称	規格	単位	数量	備考
AS型 可変側溝用柵	450×450×700	基	1.00	
柵ベース	400×400 用	枚	1.00	
基礎碎石	RC-40 t=100	m ²	0.53	
インバートコンクリート	18-8-25	m ³	0.02	
グレーチング蓋	450×450 用	枚	1.00	

※基礎碎石は必要に応じて計上して下さい。

品名	AS柵 450×450×700 *柵ベース(オプション)	製品図	縮尺	'26.5.26	販売	カネヤス建材工業株式会社
			1/20	ibi		

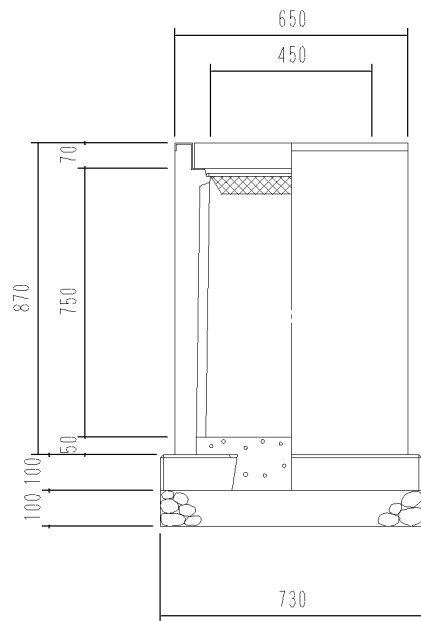

普通目

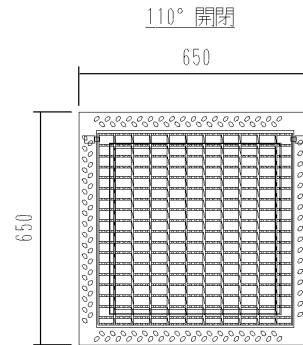

ボルト固定 (オプション)

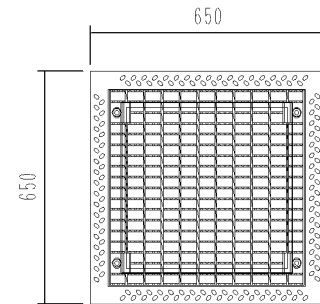

細目

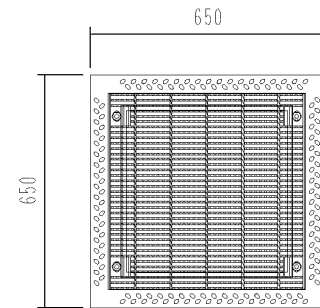
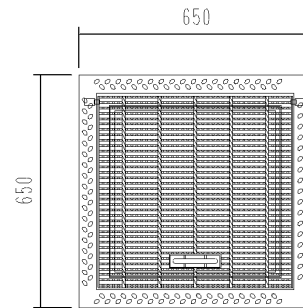

AS型 可変側溝用柵

450×450×800

1基当たり材料表

名称	規格	単位	数量	備考
AS型 可変側溝用柵	450×450×800	基	1.00	
柵ベース	400×400 用	枚	1.00	
基礎碎石	RC-40 t=100	m ²	0.53	
インバートコンクリート	18-8-25	m ³	0.02	
グレーチング蓋	450×450 用	枚	1.00	

※基礎碎石は必要に応じて計上して下さい。

品名

AS柵 450×450×800
*柵ベース(オプション)

製品図

縮尺

1/20

'26.5.26

ibi

販売

カネヤス建材工業株式会社

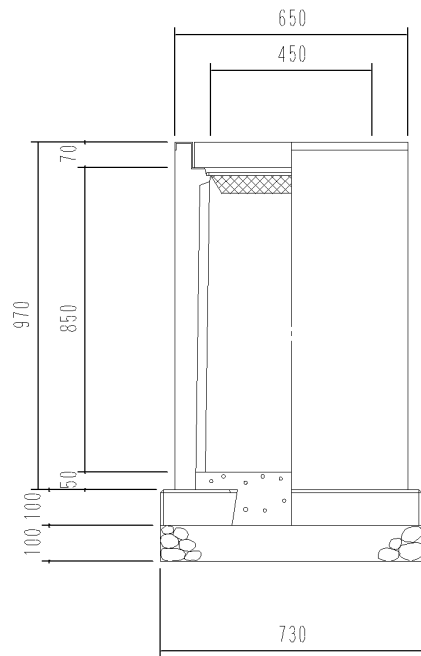

普通目

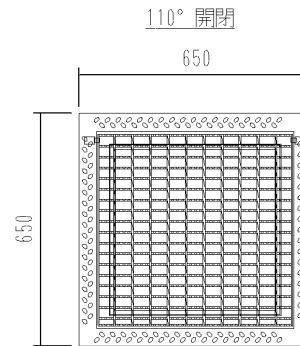

ボルト固定 (オプション)

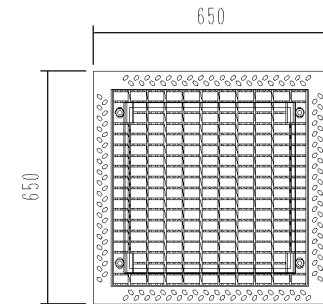

細目

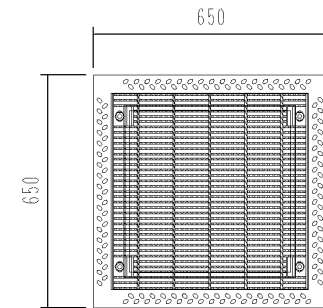
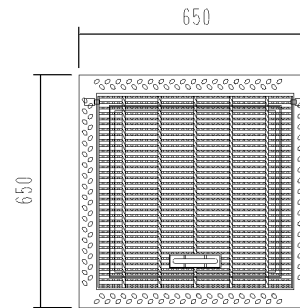

AS型 可変側溝用柵

450×450×900

1基当たり材料表

名称	規格	単位	数量	備考
AS型 可変側溝用柵	450×450×900	基	1.00	
柵ベース	400×400 用	枚	1.00	
基礎碎石	RC-40 t=100	m ²	0.53	
イバートンクリート	18-8-25	m ³	0.02	
グレーチング蓋	450×450 用	枚	1.00	

※基礎碎石は必要に応じて計上して下さい。

品名

AS柵 450×450×900
*柵ベース(オプション)

製品図

縮尺

1/20

'26.5.26

ibi

販売

カネヤス建材工業株式会社

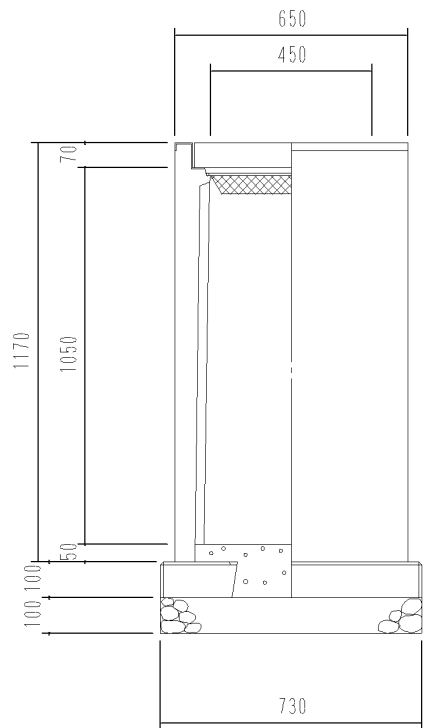

普通目

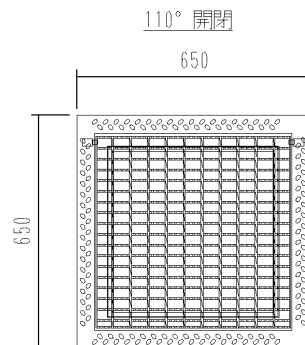

ボルト固定 (オプション)

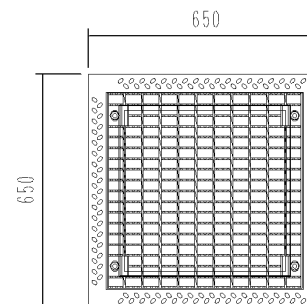

細目

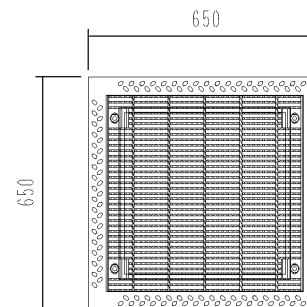
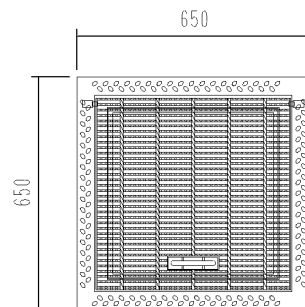

AS型 可変側溝用柵 450×450×1100 1基当たり材料表

名 称	規 格	単 位	数 量	備 考
AS型 可変側溝用柵	450×450×1100	基	1.00	
柵ベース	400×400 用	枚	1.00	
基礎碎石	RC-40 t=100	m ²	0.53	
インバートコンクリート	18-8-25	m ³	0.02	
グレーチング蓋	450×450 用	枚	1.00	

※基礎碎石は必要に応じて計上して下さい。

品名 AS柵 450×450×1100
*柵ベース(オプション)

製品図

縮尺

1/20

'26.5.26

ibi

販売

カネヤス建材工業株式会社

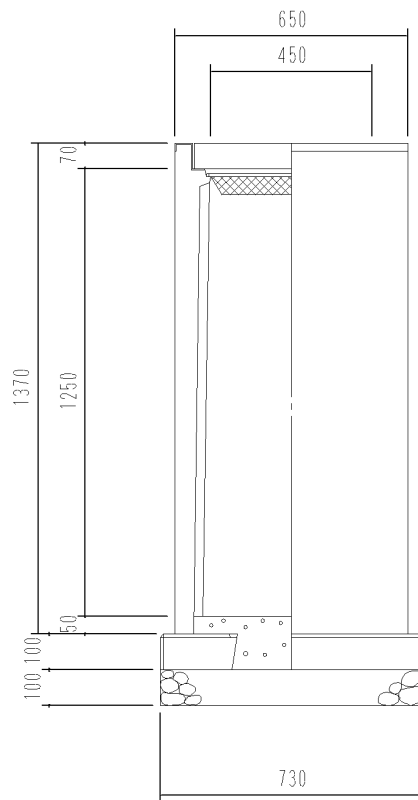

普通目

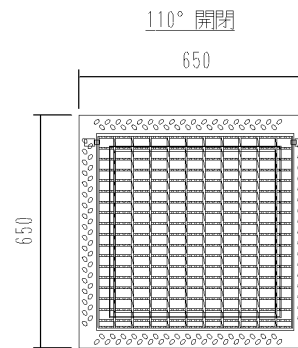

ボルト固定 (オプション)

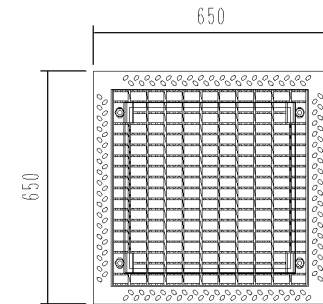

細目

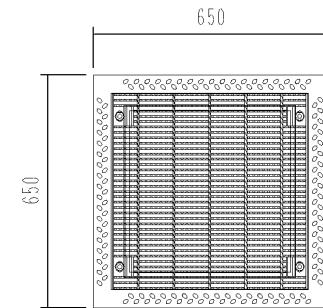
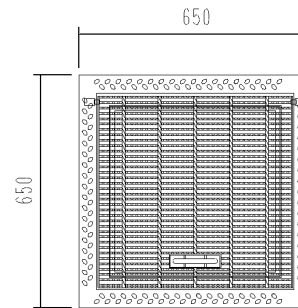

AS型 可変側溝用柵 450×450×1300 1基当たり材料表

名称	規格	単位	数量	備考
AS型 可変側溝用柵	450×450×1300	基	1.00	
柵ベース	400×400 用	枚	1.00	
基礎砕石	RC-40 t=100	m ²	0.53	
インバートコンクリート	18-8-25	m ³	0.02	
グレーチング蓋	450×450 用	枚	1.00	

※基礎砕石は必要に応じて計上して下さい。

品名 AS柵 450×450×1300
*柵ベース(オプション)

製品図

縮尺	'26.5.26
1/20	ibi

販売

カネヤス建材工業株式会社

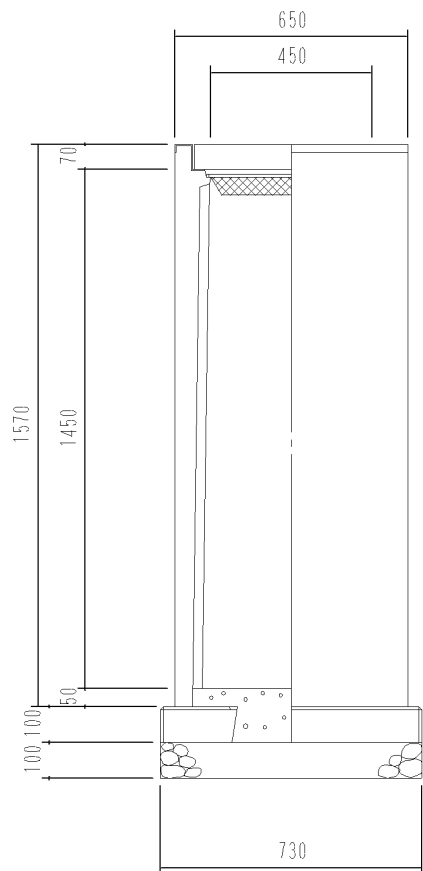

普通目

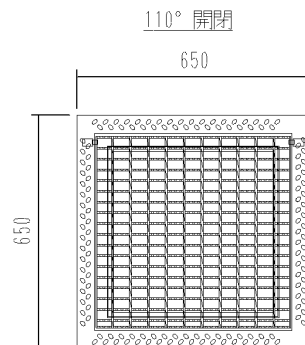

ボルト固定 (オプション)

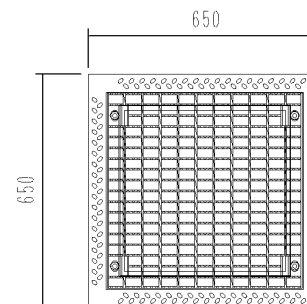

細目

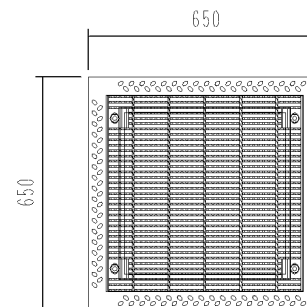
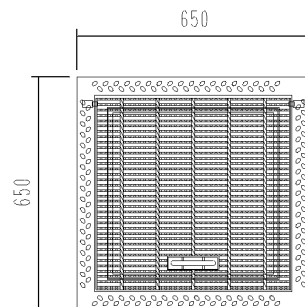

AS型 可変側溝用柵 450×450×1500 1基当たり材料表

名 称	規 格	単 位	数 量	備 考
AS型 可変側溝用柵	450×450×1500	基	1.00	
柵ベース	400×400 用	枚	1.00	
基礎碎石	RC-40 t=100	m ²	0.53	
インバートコンクリート	18-8-25	m ³	0.02	
グレーチング蓋	450×450 用	枚	1.00	

※基礎碎石は必要に応じて計上して下さい。

品名	AS柵 450×450×1500 *柵ベース(オプション)	製 品 図	縮尺	'26.5.26	販売	カネヤス建材工業株式会社
			1/20	ibi		

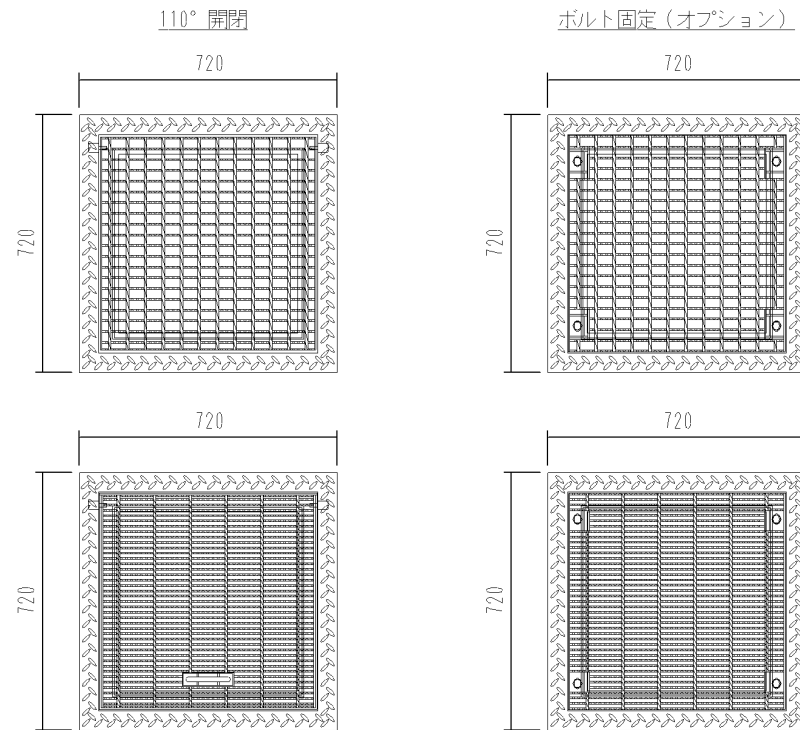
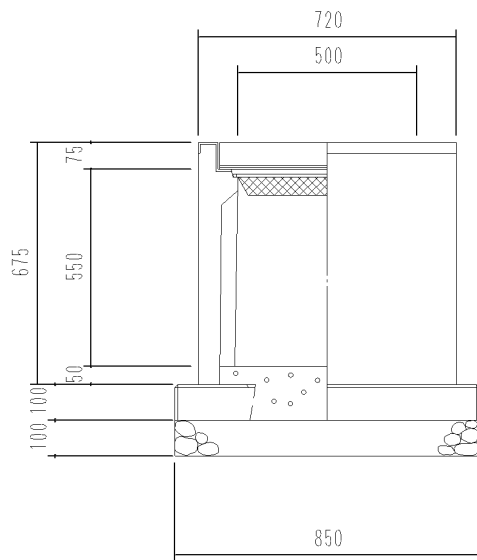

A S型 可変側溝用柵 500×500×600 1基当たり材料表

名 称	規 格	単 位	数 量	備 考
A S型 可変側溝用柵	500×500×600	基	1.00	
柵ベース	500×500 用	枚	1.00	
基礎碎石	RC-40 t=100	m ²	0.72	
イバートコングリート	18-8-25	m ³	0.04	
グレーチング蓋	500×500 用	枚	1.00	

※基礎碎石は必要に応じて計上して下さい。

品 名	AS柵 500×500×600 *柵ベース(オプション)	図面種	製 品 図	縮尺	1/20	作成	
							ibi
							'18.10.16
							カネヤス建材工業株式会社

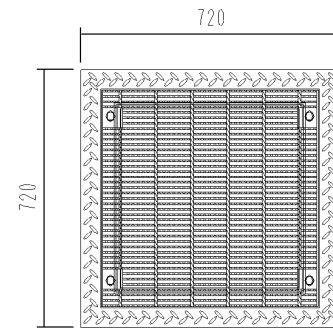
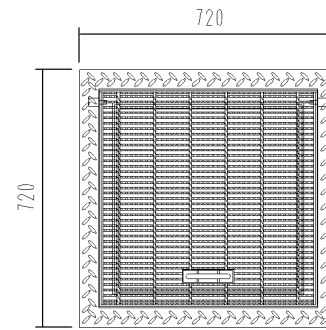
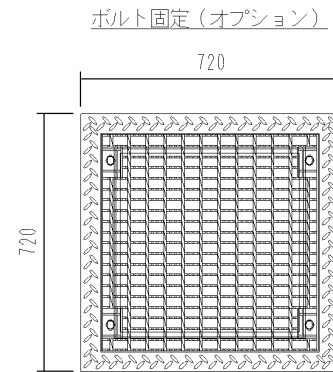
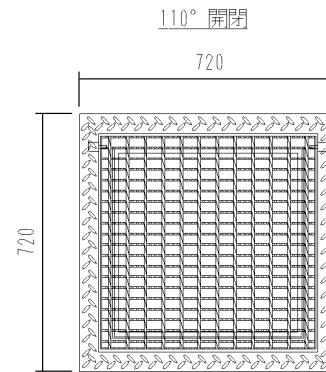
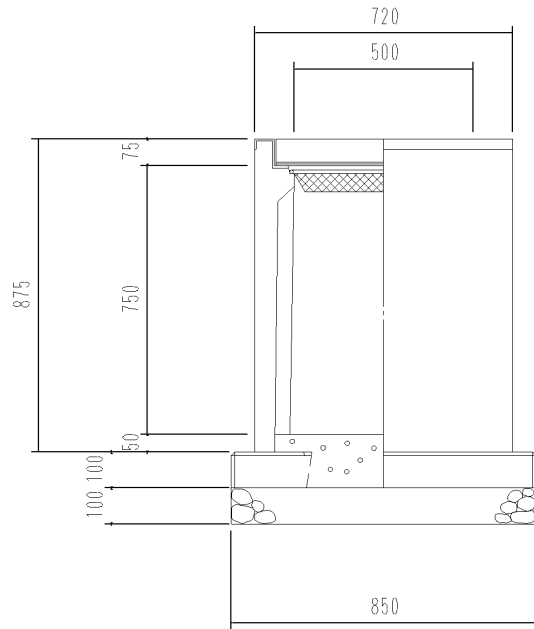

A S型 可変側溝用柵 500×500×800 1基当たり材料表

名 称	規 格	単 位	数 量	備 考
A S型 可変側溝用柵	500×500×800	基	1.00	
柵ベース	500×500 用	枚	1.00	
基礎碎石	RC-40 t=100	m ²	0.72	
イバートコングリート	18-8-25	m ³	0.04	
グレーチング蓋	500×500 用	枚	1.00	

※基礎碎石は必要に応じて計上して下さい。

品 名	AS柵 500×500×800 *柵ベース(オプション)	図面種	製 品 図	縮尺	1/20	作成	
							ibi
							'18.10.16
							カネヤス建材工業株式会社

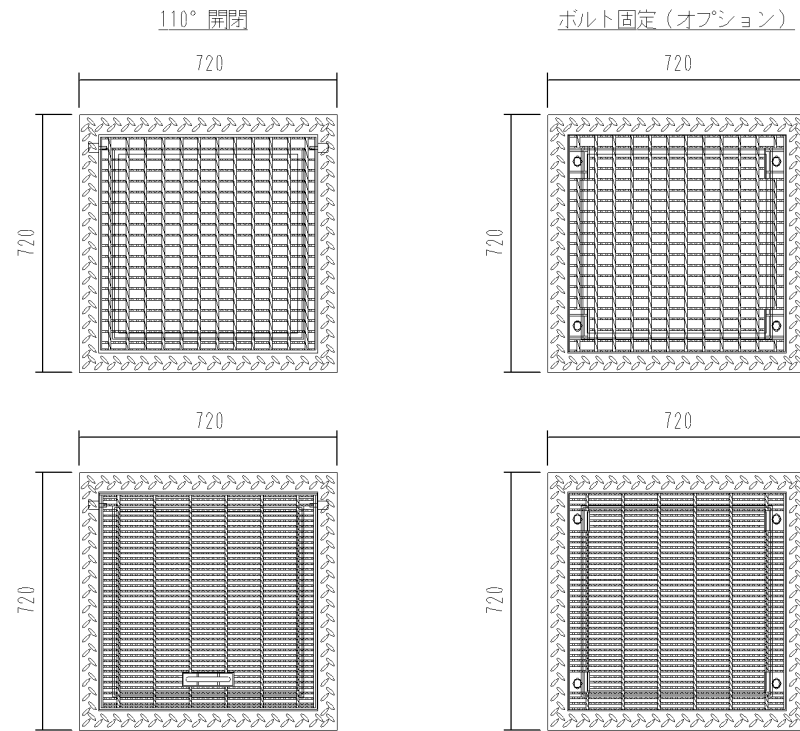
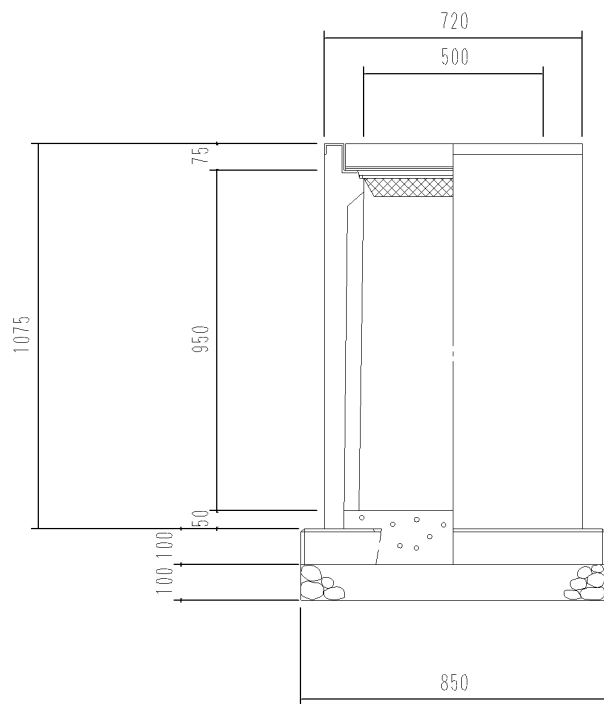

A S型 可変側溝用柵 500×500×1000 1基当たり材料表

名 称	規 格	単 位	数 量	備 考
A S型 可変側溝用柵	500×500×1000	基	1.00	
柵ベース	500×500 用	枚	1.00	
基礎碎石	RC-40 t=100	m ²	0.72	
イバートコングリート	18-8-25	m ³	0.04	
グレーチング蓋	500×500 用	枚	1.00	

※基礎碎石は必要に応じて計上して下さい。

品 名	AS柵 500×500×1000 *柵ベース(オプション)	図面種	製 品 図	縮尺	1/20	作成	
							ibi
							'18.10.16
							カネヤス建材工業株式会社

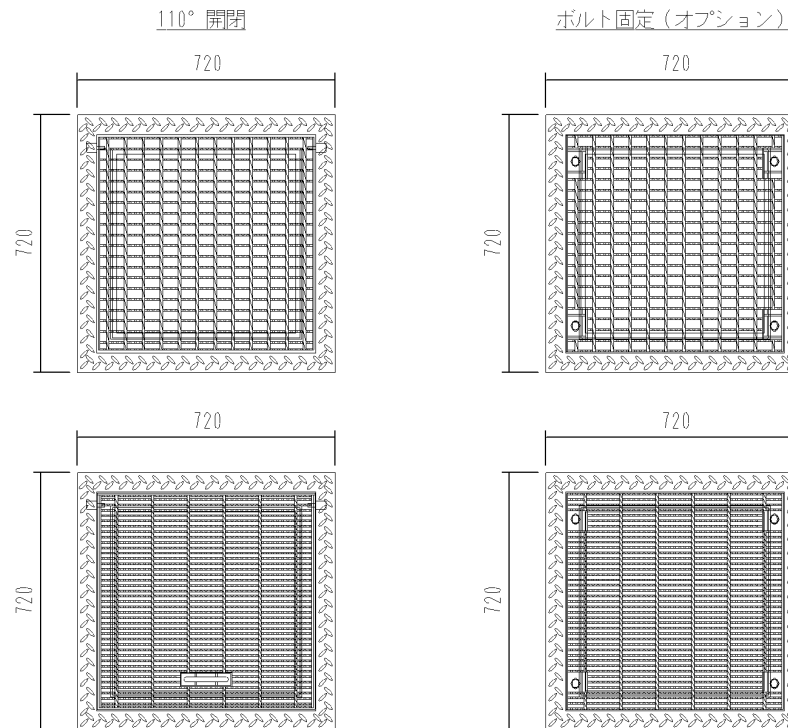
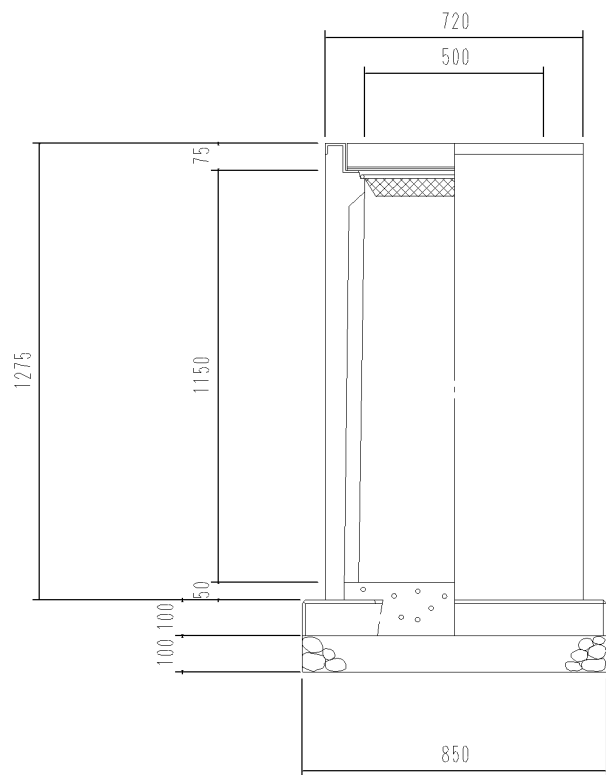

A S型 可変側溝用柵 500×500×1200 1基当たり材料表

名 称	規 格	単 位	数 量	備 考
A S型 可変側溝用柵	500×500×1200	基	1.00	
柵ベース	500×500 用	枚	1.00	
基礎碎石	RC-40 t=100	m ²	0.72	
イバートコングリート	18-8-25	m ³	0.04	
グレーチング蓋	500×500 用	枚	1.00	

※基礎碎石は必要に応じて計上して下さい。

品 名	AS柵 500×500×1200 *柵ベース(オプション)	図面種	製 品 図	縮尺	1/20	作成		
							ibi	
							'18.10.16	

カネヤス建材工業株式会社

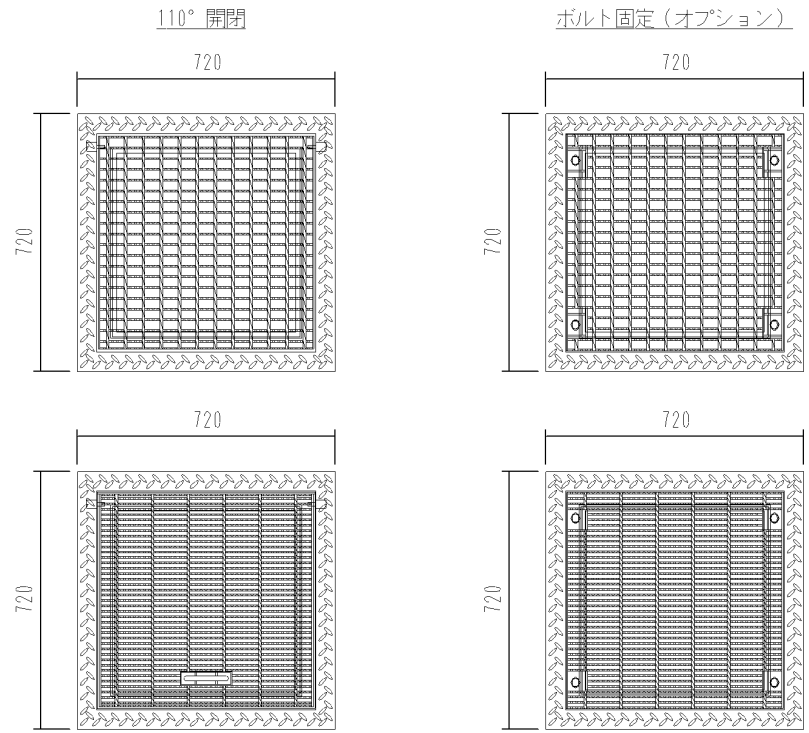
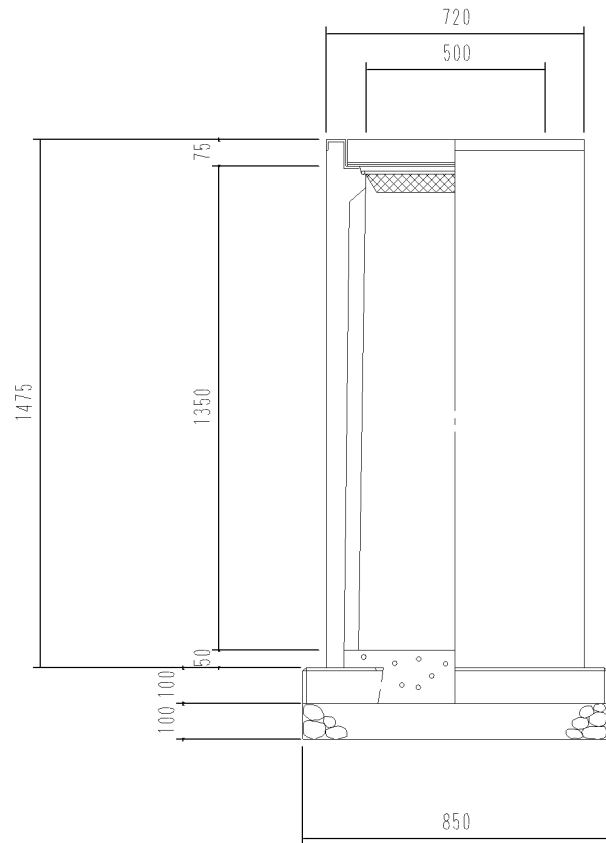

A S型 可変側溝用柵 500×500×1400 1基当たり材料表

名 称	規 格	単 位	数 量	備 考
A S型 可変側溝用柵	500×500×1400	基	1.00	
柵ベース	500×500 用	枚	1.00	
基礎碎石	RC-40 t=100	m ²	0.72	
イバートコングリート	18-8-25	m ³	0.04	
グレーチング蓋	500×500 用	枚	1.00	

※基礎碎石は必要に応じて計上して下さい。

品 名	AS柵 500×500×1400 *柵ベース(オプション)	図面種	製 品 図	縮尺	1/20	作成	
							ibi
							'18.10.16

カネヤス建材工業株式会社

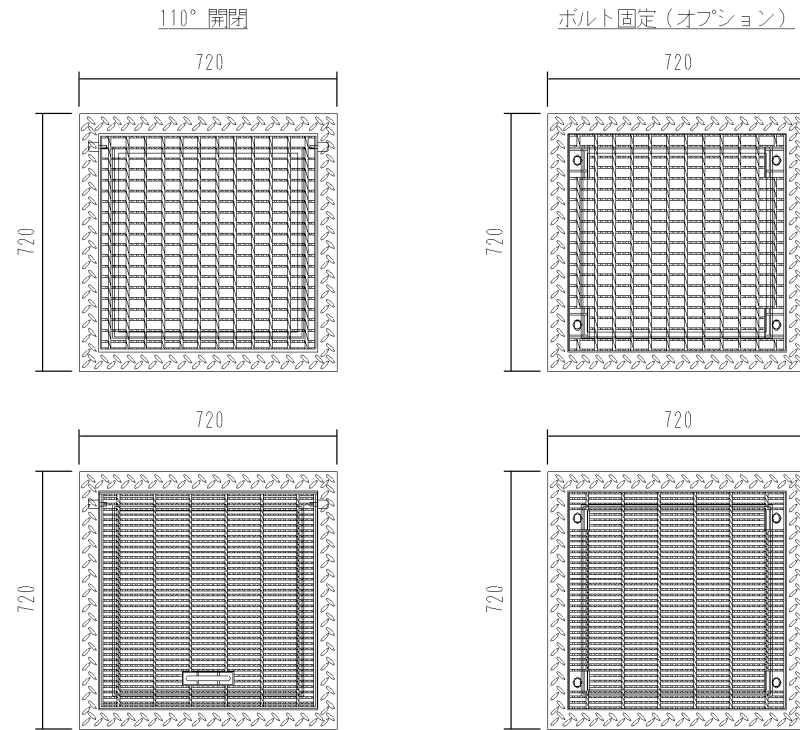

A S型 可変側溝用柵 500×500×1700 1基当たり材料表

名 称	規 格	単 位	数 量	備 考
A S型 可変側溝用柵	500×500×1700	基	1.00	
柵ベース	500×500 用	枚	1.00	
基礎碎石	RC-40 t=100	m ²	0.72	
イバートコングリート	18-8-25	m ³	0.04	
グレーチング蓋	500×500 用	枚	1.00	

※基礎碎石は必要に応じて計上して下さい。

品 名	AS柵 500×500×1700 *柵ベース(オプション)	図面種	製 品 図	縮尺	1/20	作成	
							ibi
							'18.10.16
							カネヤス建材工業株式会社

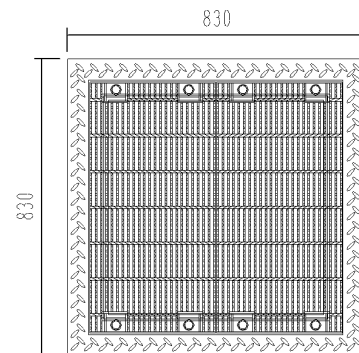
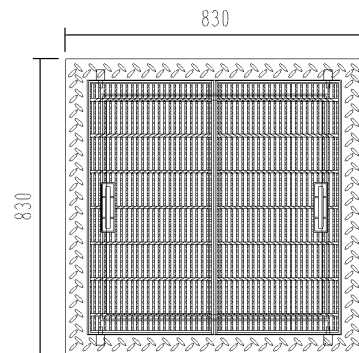
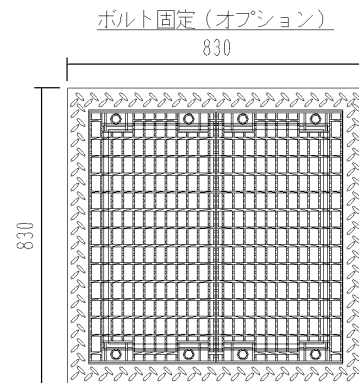
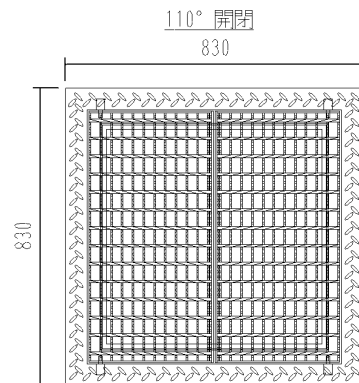
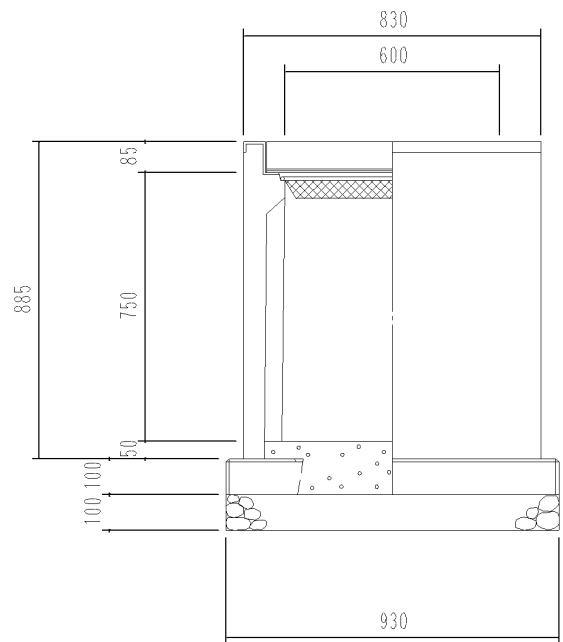

A S型 可変側溝用柵 600×600×800

1基当たり材料表

名 称	規 格	単 位	数 量	備 考
A S型 可変側溝用柵	600×600×800	基	1.00	
柵ベース	600×600 用	枚	1.00	
基礎碎石	RC-40 t=100	m ²	0.86	
イバートコングリート	18-8-25	m ³	0.06	
グレーチング蓋	600×600 用	枚	1.00	

※基礎碎石は必要に応じて計上して下さい。

品 名	AS柵 600×600×800 *柵ベース(オプション)	図面種	製 品 図	縮尺	1/20	作成		
							ibi	
							'18.10.16	

カネヤス建材工業株式会社

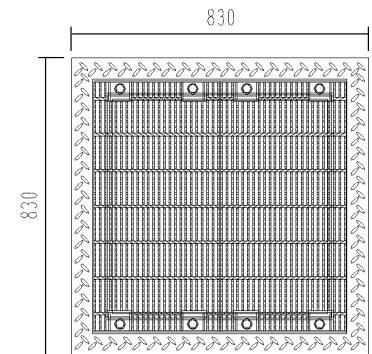
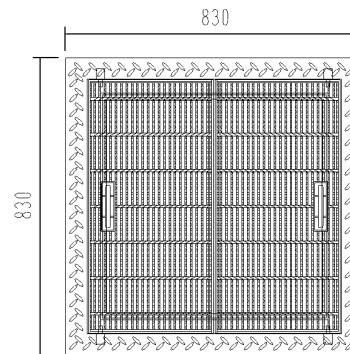
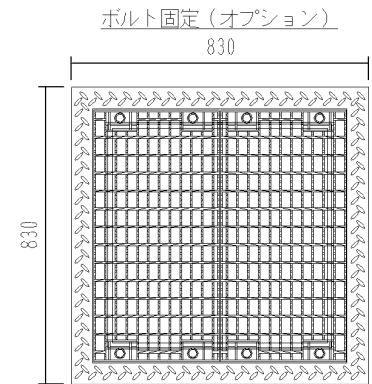
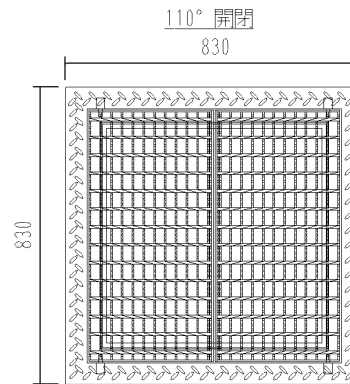
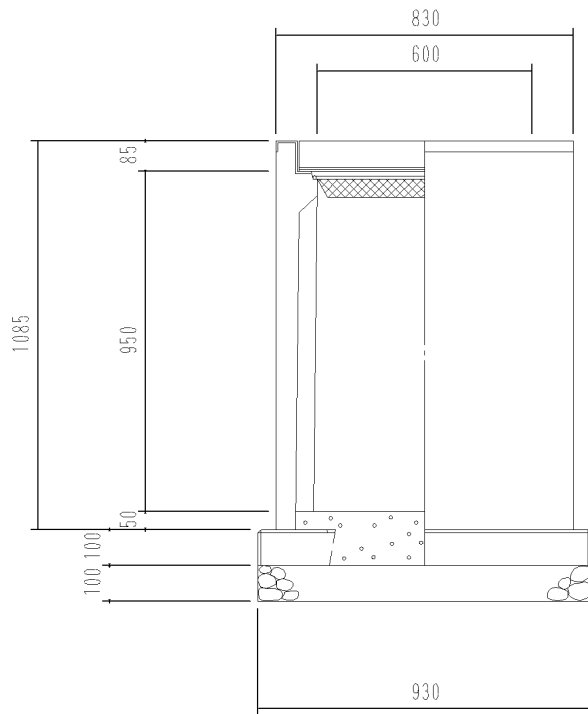

A S型 可変側溝用柵 600×600×1000 1基当たり材料表

名 称	規 格	単 位	数 量	備 考
A S型 可変側溝用柵	600×600×1000	基	1.00	
柵ベース	600×600 用	枚	1.00	
基礎碎石	RC-40 t=100	m ²	0.86	
イバートコングリート	18-8-25	m ³	0.06	
グレーチング蓋	600×600 用	枚	1.00	

※基礎碎石は必要に応じて計上して下さい。

品 名	AS柵 600×600×1000 *柵ベース(オプション)	図面種	製 品 図	縮尺	1/20	作成	
							ibi
							'18.10.16
							カネヤス建材工業株式会社

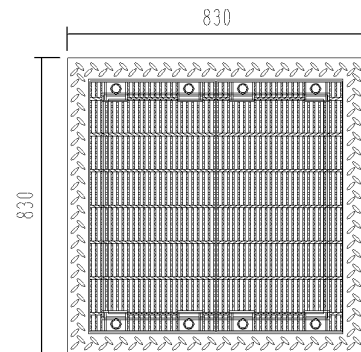
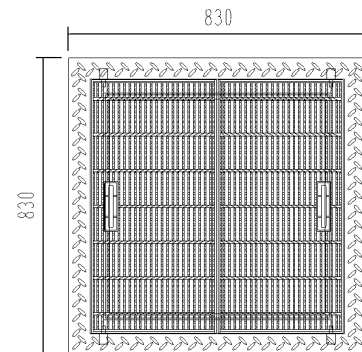
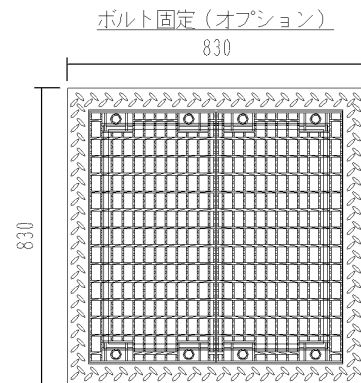
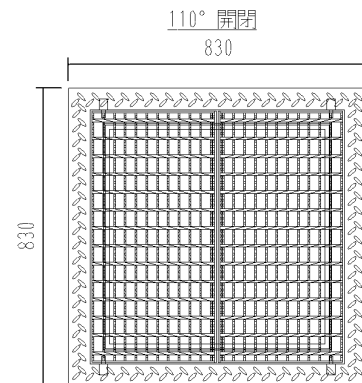
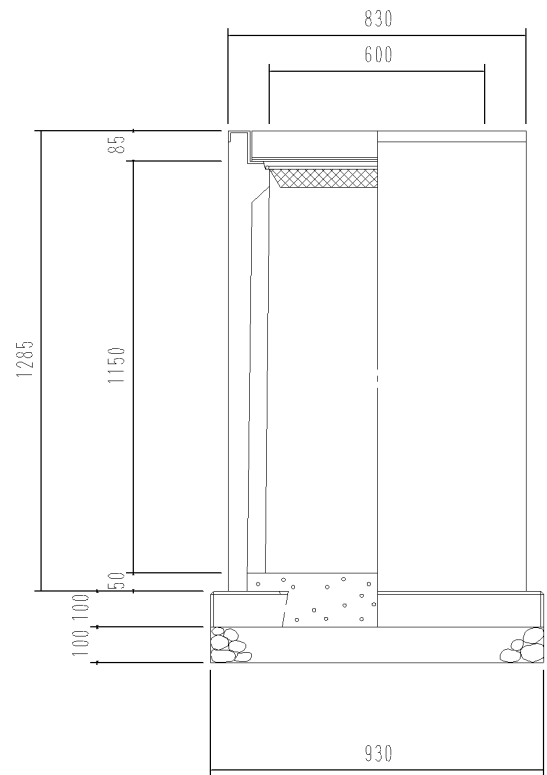

A S型 可変側溝用柵 600×600×1200

1基当たり材料表

名 称	規 格	単 位	数 量	備 考
A S型 可変側溝用柵	600×600×1200	基	1.00	
柵ベース	600×600 用	枚	1.00	
基礎碎石	RC-40 t=100	m ²	0.86	
イバートコングリート	18-8-25	m ³	0.06	
グレーチング蓋	600×600 用	枚	1.00	

※基礎碎石は必要に応じて計上して下さい。

品 名	AS柵 600×600×1200 *柵ベース(オプション)	図面種	製 品 図	縮尺	1/20	作成		
								ibi '18.10.16
							カネヤス建材工業株式会社	

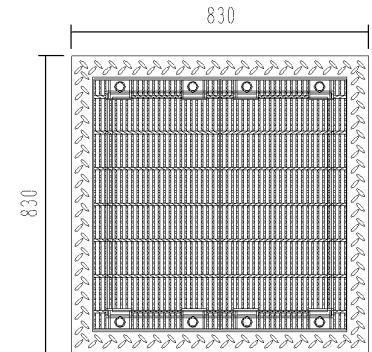
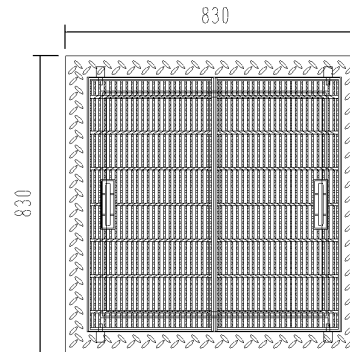
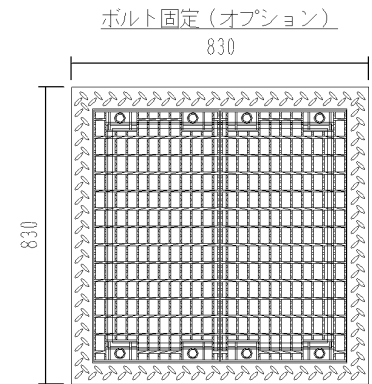
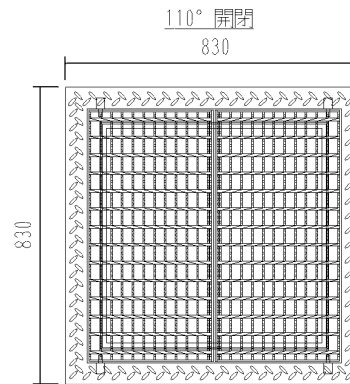
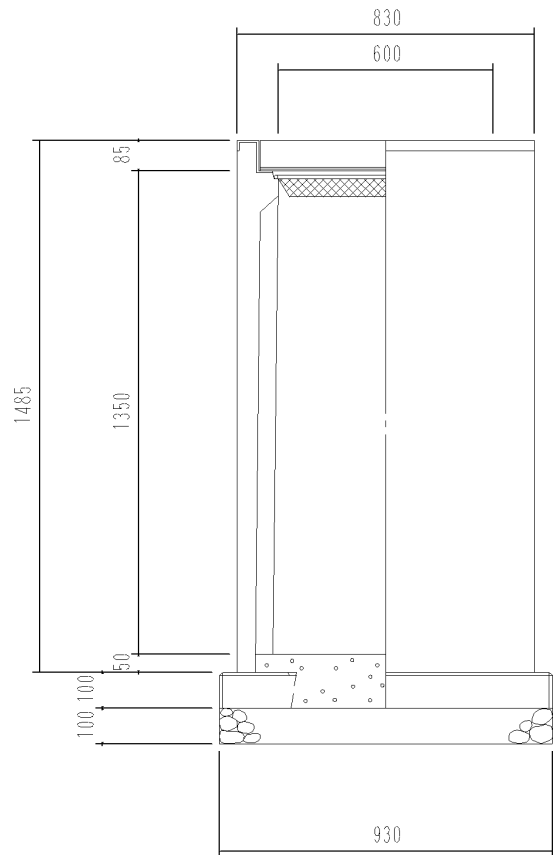

A S型 可変側溝用柵 600×600×1400

1基当たり材料表

名 称	規 格	単 位	数 量	備 考
A S型 可変側溝用柵	600×600×1400	基	1.00	
柵ベース	600×600 用	枚	1.00	
基礎碎石	RC-40 t=100	m ²	0.86	
イバートコングリート	18-8-25	m ³	0.06	
グレーチング蓋	600×600 用	枚	1.00	

※基礎碎石は必要に応じて計上して下さい。

品 名	AS柵 600×600×1400 *柵ベース(オプション)	図面種	製 品 図	縮尺	1/20	作成	
							ibi
							'18.10.16
							カネヤス建材工業株式会社

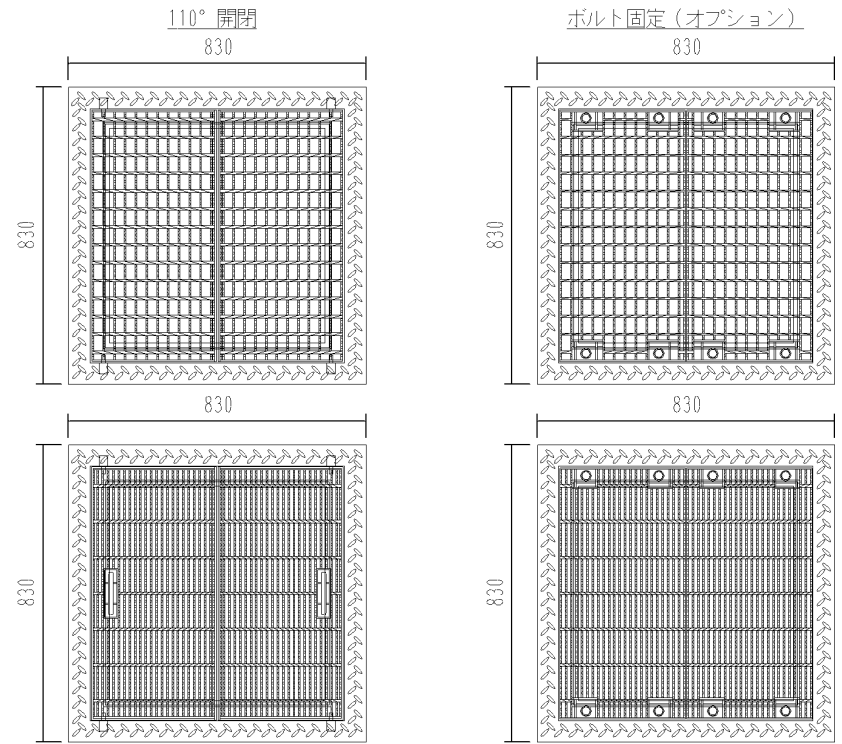
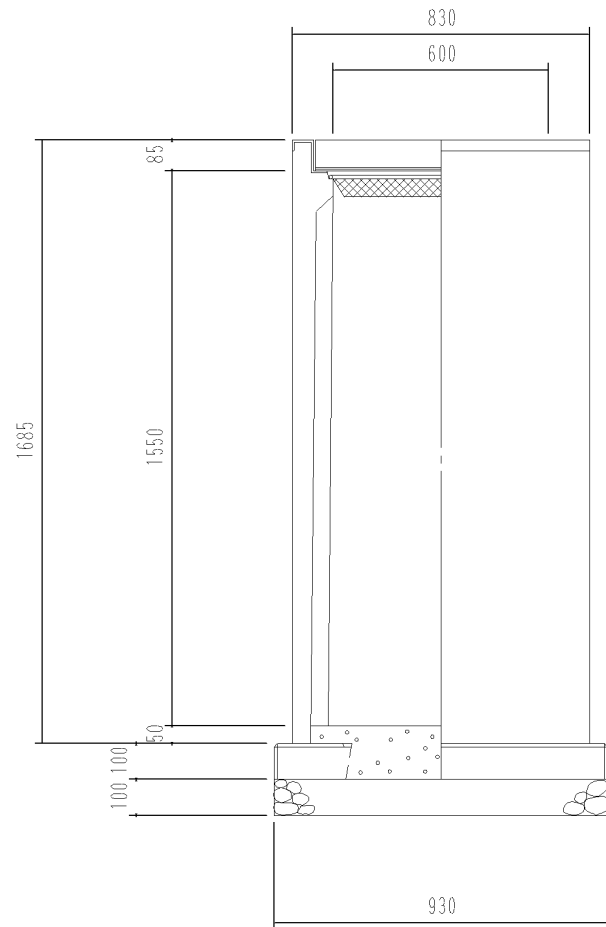

A S型 可変側溝用柵 600×600×1600 1基当たり材料表

名 称	規 格	単 位	数 量	備 考
A S型 可変側溝用柵	600×600×1600	基	1.00	
柵ベース	600×600 用	枚	1.00	
基礎碎石	RC-40 t=100	m ²	0.86	
イバートコングリート	18-8-25	m ³	0.06	
グレーチング蓋	600×600 用	枚	1.00	

※基礎碎石は必要に応じて計上して下さい。

品 名	AS柵 600×600×1600 *柵ベース(オプション)	図面種	製 品 図	縮尺	1/20	作成	
							ibi
							'18.10.16

カネヤス建材工業株式会社

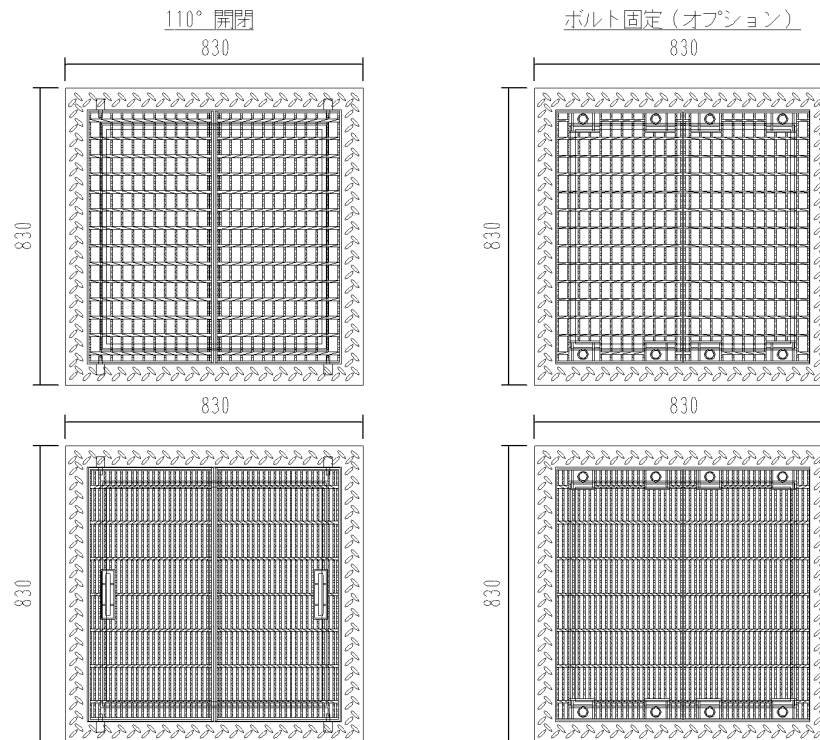
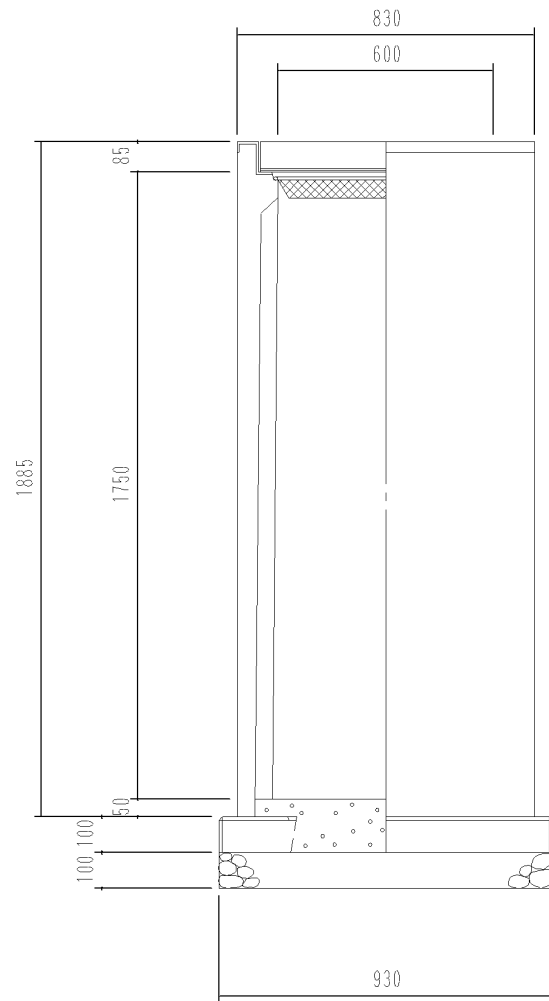

A S型 可変側溝用柵 600×600×1800 1基当たり材料表

名 称	規 格	単 位	数 量	備 考
A S型 可変側溝用柵	600×600×1800	基	1.00	
柵ベース	600×600 用	枚	1.00	
基礎碎石	RC-40 t=100	m ²	0.86	
イバートコングリート	18-8-25	m ³	0.06	
グレーチング蓋	600×600 用	枚	1.00	

※基礎碎石は必要に応じて計上して下さい。

品 名	AS柵 600×600×1800 *柵ベース(オプション)	図面種	製 品 図	縮尺	1/20	作成	
							ibi
							'18.10.16

カネヤス建材工業株式会社